

VANERUM

FABRICANT D'ESPACES INSPIRANTS

www.vanerum.fr



Sommaire

À Propos De Nous.....	3
Notre Mission.....	3
Notre Histoire.....	3
Vos Interlocuteurs Commerciaux.....	4
Inspirez-vous	6
Nos Produits.....	12
Nos Finitions.....	13
Vitrines d’Affichage.....	14
Tableaux Muraux	24
Tableaux Pour Amphithéâtres.....	46
Tableaux Mobiles.....	52
Tableaux Grands Formats Et Murs d’Écriture.....	66
Tableaux Pour Solutions Interactives.....	74
Accessoires Et Consommables.....	84
Solutions Interactives.....	90
Mobilier	94

À propos de nous

Chez Vanerum France, nous aidons nos clients à communiquer, collaborer et à élever leur inspiration à travers des solutions visuelles et technologiques innovantes ainsi que du mobilier flexible de qualité.

Notre mission est de créer des environnements dynamiques où les idées circulent librement et où la collaboration s'épanouit. Grâce à des solutions innovantes telles que les écrans interactifs, les tableaux blancs coulissants et le mobilier flexible, nous inspirons la créativité et renforçons la communication dans les espaces d'apprentissage et de travail.

Nous sommes passionnés par la conception d'environnements flexibles et durables qui favorisent l'imagination et stimulent la collaboration.

Notre Mission

VANERUM = ENVIRONNEMENTS i3

Notre mission est de contribuer à la création d'espaces inspirants, flexibles et fonctionnels pour les environnements d'éducation et de travail.

Nous croyons que l'environnement joue un rôle essentiel dans le développement intellectuel, émotionnel et social des individus. C'est pourquoi nous nous engageons à fournir des solutions de design innovantes, durables et flexibles qui favorisent l'apprentissage, la collaboration, la créativité et le développement des étudiants, enseignants et professionnels.

Notre Histoire

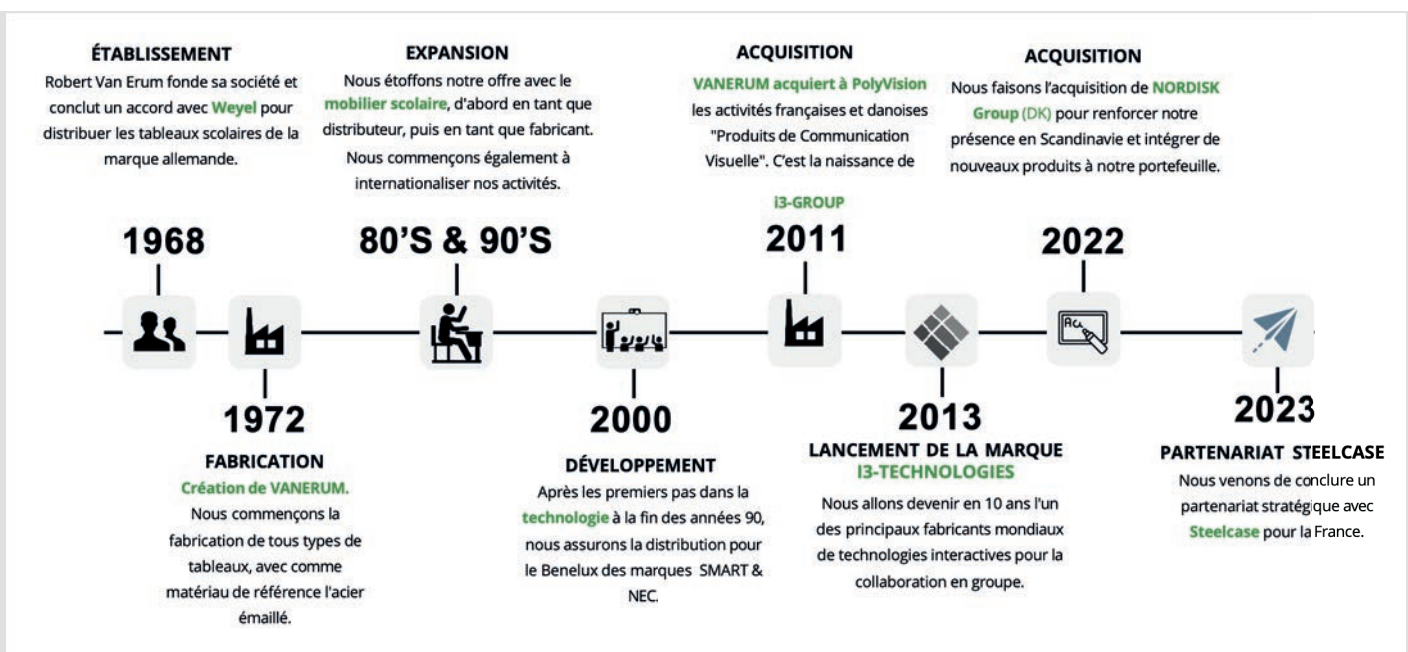

Vos interlocuteurs commerciaux

■ RÉGION GRAND OUEST

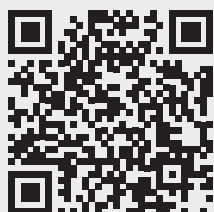

Prenez contact
avec votre
responsable
régional.

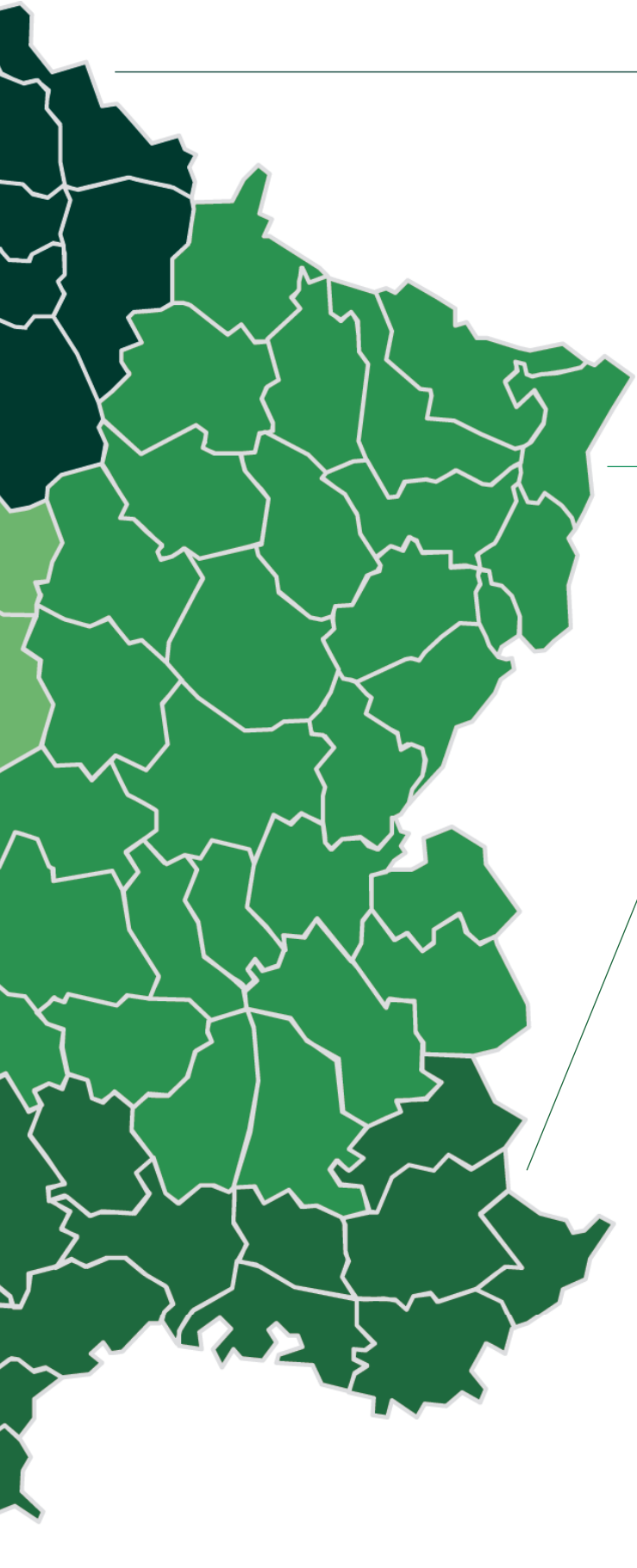

■
RÉGION IDF
HAUTS DE FRANCE/NORMANDIE

■
RÉGIONS EST

■
RÉGIONS SUD













Nos Produits



Nos Finitions



SURFACES EN ÉMAIL

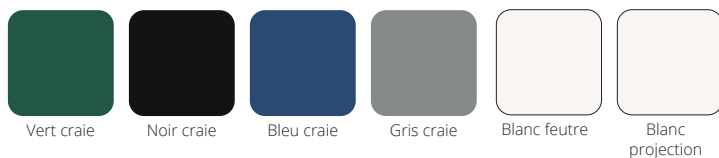

SURFACE EN VERRE TREMPÉ OU FEUILLETÉ DE 4 MM



PANNEAUX ACOUSTIQUES EN FEUTRE - 9MM

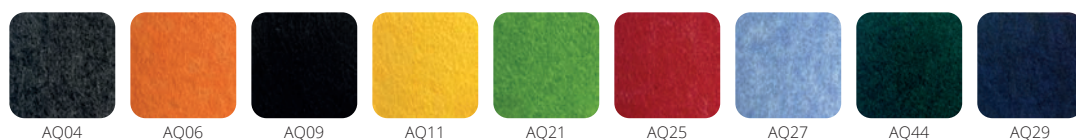

PANNEAUX ACOUSTIQUES EN FEUTRE - 12MM



LAQUAGE DES PROFILS (TABLEAUX ET VITRINES)

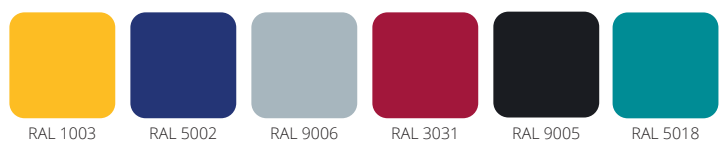





Vitrines d’Affichage

Extra Plate

intérieur à porte battante

16

Leader

intérieur à porte battante

17

extérieur à porte battante

18

intérieur à portes coulissantes

19

Leaf

intérieur à porte battante

20

extérieur à porte battante

21

intérieur à portes coulissantes

22

intérieur & extérieur à l’italienne

23



EXTRA PLATE intérieur

Les vitrines d'intérieur Extra Plate Vanerum permettent de disposer d'une capacité d'affichage de 2 à 9 feuilles A4 avec un encombrement réduit. Afin de garantir la sécurité des utilisateurs ainsi qu'un meilleur respect de notre environnement, elle est certifiée NF Education, NF Collectivité, NF Environnement.



Spécifications

Matériaux de Base

Plexiglas

Matériaux de surface

- Liège Aggloméré
- Tôle Laquée Magnétique

Matériaux de l'Encadrement

Aluminium Lisse Anodisé

Option

Serrures identiques ou différentes

Couleurs de l'Encadrement

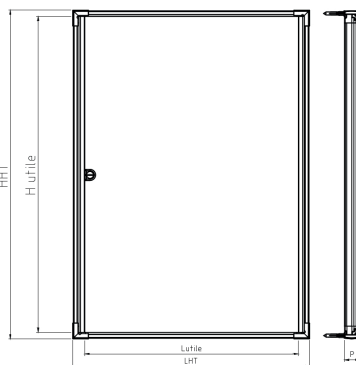

Modèle	H x L Totale (mm)	Profondeur Utile (mm)	H x L Utile (mm)
1 A4	328 x 243	30	295 x 210
2 A4	328 x 453	30	295 x 420
4 A4	625 x 453	30	592 x 420
6 A4	922 x 453	30	889 x 420
9 A4	922 x 663	30	889 x 630



LEADER

 intérieur à porte battante

Un design classique et élégant.

Avec une capacité d’affichage de 4 à 15 feuilles A4, les vitrines d’intérieur à porte battante LEADER offrent le choix d’un fond en tôle permettant l’affichage par plots magnétiques ou en liège pour communiquer vos messages à l’aide de punaises.



Spécifications

Matériaux de Base

- Plexiglas
- Verre

Matériaux de surface

- Liège Aggloméré
- Tôle Laquée Magnétique

Matériaux de l’Encadrement

Aluminium Anodisé Naturel

Option

Serrures identiques ou différentes

Couleurs de l’Encadrement

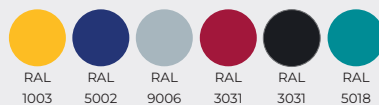

RAL

1003

RAL

5002

RAL

9006

RAL

3031

RAL

3031

RAL

5018



Autres RAL
sur demande

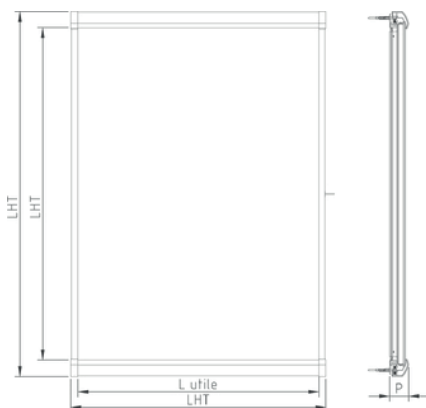

Modèle	H x L Totale (mm)	Profondeur Utile (mm)	H x L Utile (mm)
4 A4	700 x 500	50	633 x 441
6 A4	700 x 710	50	633 x 653
8 A4	700 x 920	50	633 x 870
9 A4	980 x 710	50	911 x 653
10 A4	700 x 1130	50	633 x 1069
12 A4	980 x 920	50	911 x 870
15 A4	980 x 1130	50	911 x 1069



LEADER extérieur à porte battant

Un design classique et élégant.

Avec une capacité d'affichage de 4 à 15 feuilles A4, les vitrines d'extérieur à porte battante LEADER résistent aux intempéries en offrant une parfaite étanchéité à l'eau sans phénomène de condensation.



Spécifications

Matériaux de Base

- Plexiglas
- Verre

Matériaux de surface

- Tôle Laquée Magnétique

Option

Serrures identiques ou différentes

Couleurs de l'Encadrement

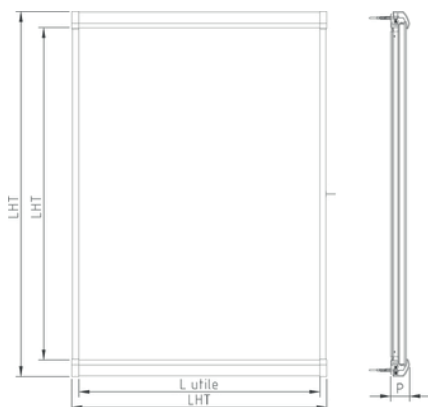
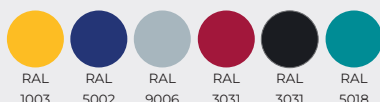

Modèle	H x L Totale (mm)	Profondeur Utile (mm)	H x L Utile (mm)
4 A4	700 x 500 mm	52 mm	611 x 424 mm
6 A4	700 x 710 mm	52 mm	611 x 637 mm
8 A4	700 x 920 mm	52 mm	611 x 849 mm
9 A4	980 x 710 mm	52 mm	890 x 637 mm
10 A4	700 x 1130 mm	52 mm	611 x 1059 mm
12 A4	980 x 920 mm	52 mm	890 x 849 mm
15 A4	980 x 1130 mm	52 mm	890 x 1059 mm



LEADER

 intérieur à portes coulissantes

Un design classique et élégant.

Avec une capacité d'affichage de 6 à 27 feuilles A4, les vitrines à portes coulissantes LEADER offrent le choix d'un fond en tôle permettant l'affichage par plots magnétiques ou en liège pour afficher vos messages à l'aide de punaises.



Spécifications

Matériaux de Base

- Verre

Matériaux de surface

- Tôle Laquée Magnétique

- Liège

Matériaux de l'Encadrement

Aluminium Anodisé Naturel

Option

Serrures identiques ou différentes

Couleurs de l'Encadrement

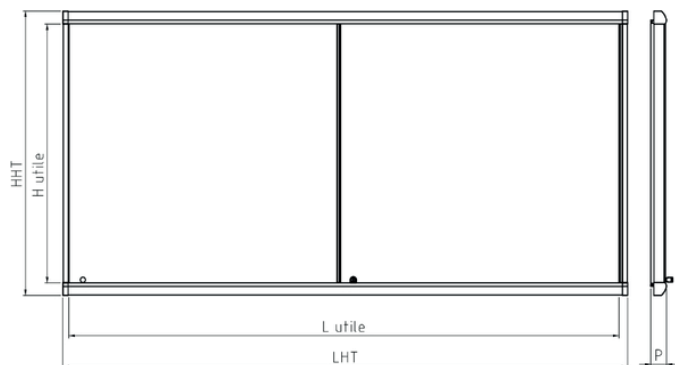
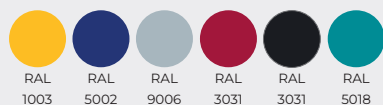

Modèle	H x L Totale (mm)	Profondeur Utile (mm)	H x L Utile (mm)
6 A4	685 x 703	55	600 x 627
8 A4	685 x 913	55	600 x 838
10 A4	685 x 1123	55	600 x 1047
12 A4	985 x 913	55	900 x 838
15 A4	985 x 1123	55	900 x 1047
18 A4	985 x 1336	55	900 x 1312
21 A4	985 x 1542	55	900 x 1468
24 A4	985 x 1752	55	900 x 1678
27 A4	987 x 1965	55	900 x 1890



LEAF

intérieur à porte battante

Certifiées NF Éducation, NF Collectivité et NF Environnement, les vitrines intérieures LEAF allient sécurité et respect de l'environnement. Leur cadre robuste présente des coins arrondis avec un motif feuille élégant et une **serrure à 3 points** pour une sécurité renforcée.

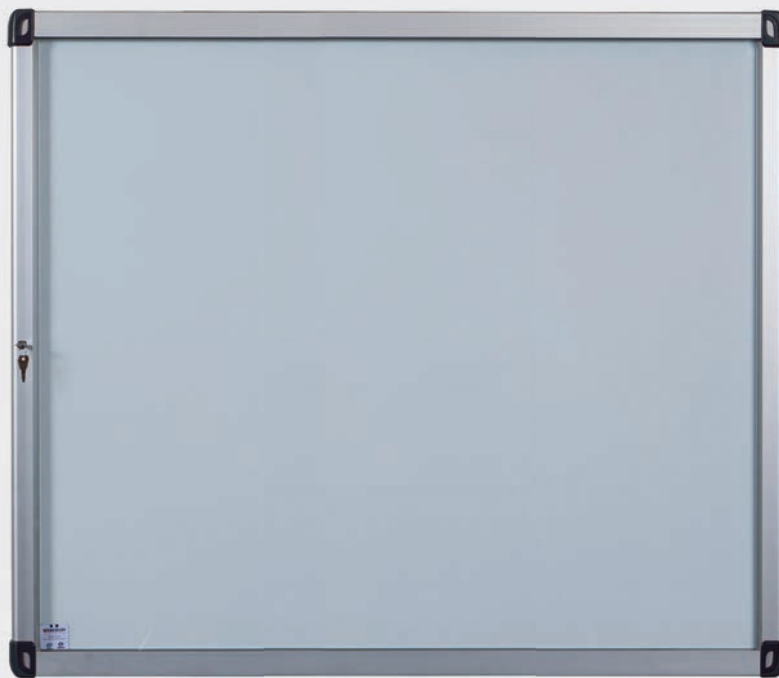

Spécifications

Matériaux de Base

- Plexiglas
- Verre

Matériaux de surface

- Tôle Laquée Magnétique
- Liège

Matériaux de l'Encadrement

Aluminium Anodisé Naturel

Option

Serrures identiques ou différentes

Couleurs de l'Encadrement

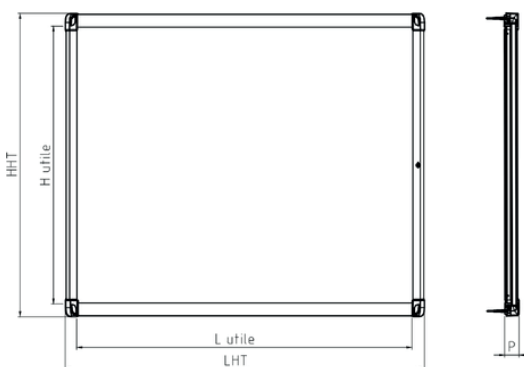
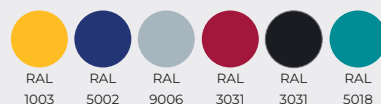

Modèle	H x L Totale (mm)	Profondeur Utile (mm)	H x L Utile (mm)
4 A4	677 x 506	45	594 x 418
6 A4	677 x 716	45	594 x 628
8 A4	677 x 926	45	594 x 838
9 A4	974 x 716	45	891 x 628
10 A4	677 x 1136	45	594 x 1048
12 A4	974 x 926	45	891 x 838
15 A4	974 x 1136	45	891 x 1048



LEAF

 extérieur à porte battante

Les vitrines extérieures à porte battante LEAF de VANERUM sont résistantes aux intempéries et étanches, conformes aux normes NF EN 1027 et XP P20-650-1. Certifiées NF Éducation, NF Collectivité et NF Environnement, elles sont dotées de coins arrondis et d'un élégant motif découpé en forme de feuille et une **serrure à 3 points** pour une sécurité renforcée.



Spécifications

Matériaux de Base

- Plexiglas

- Verre

Matériaux de surface

- Tôle Laquée Magnétique

Matériaux de l'Encadrement

Aluminium Anodisé Naturel

Option

Serrures identiques ou différentes

Couleurs de l'Encadrement

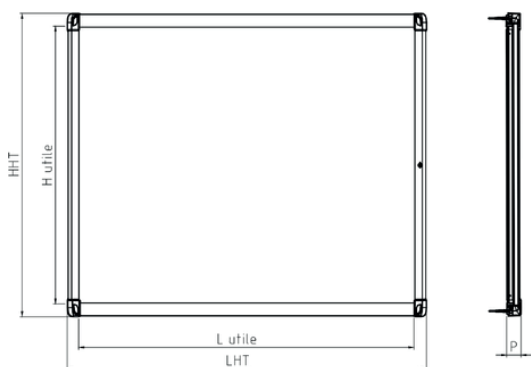
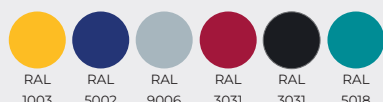

Modèle	H x L Totale (mm)	Profondeur Utile (mm)	H x L Utile (mm)
4 A4	677 x 506	45	594 x 418
6 A4	677 x 716	45	594 x 628
8 A4	677 x 926	45	594 x 838
9 A4	974 x 716	45	891 x 628
10 A4	677 x 1136	45	594 x 1048
12 A4	974 x 926	45	891 x 838
15 A4	974 x 1136	45	891 x 1048



LEAF intérieur à portes coulissantes

Les vitrines intérieures LEAF à portes coulissantes, certifiées NF Éducation, NF Collectivité et NF Environnement, garantissent sécurité et respect de l'environnement. Avec un cadre robuste, des coins arrondis et un motif feuille élégant.



Spécifications

Matériaux de Base

- Plexiglas
- Verre

Matériaux de surface

- Tôle Laquée Magnétique
- Liège

Matériaux de l'Encadrement

Aluminium Anodisé Naturel

Option

Serrures identiques ou différentes

Couleurs de l'Encadrement

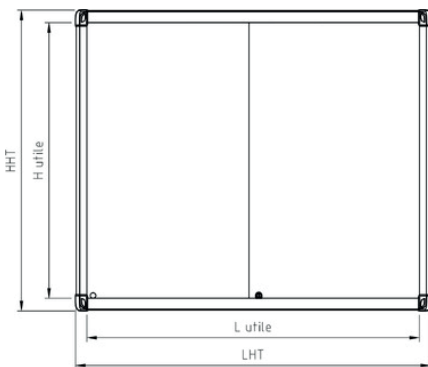
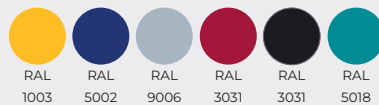

Modèle	H x L Totale (mm)	Profondeur Utile (mm)	H x L Utile (mm)
6 A4	680 x 742	50	600 x 630
8 A4	680 x 952	50	600 x 840
10 A4	680 x 1162	50	600 x 1050
12 A4	680 x 1372	50	600 x 1260
15 A4	980 x 1162	50	900 x 1050
18 A4	980 x 1372	50	900 x 1260
21 A4	980 x 1596	50	900 x 1484
24 A4	980 x 1793	50	900 x 1681
27 A4	980 x 2017	50	900 x 1905

LEAF

 intérieur & extérieur à l’italienne

Les vitrines LEAF de VANERUM, pour intérieur et extérieur, sont étanches et résistantes aux intempéries, conformes aux normes NF EN 1027 et XP P20-650-1. Certifiées NF Éducation, NF Collectivité et NF Environnement, elles possèdent un cadre robuste avec coins arrondis et un motif feuille.



Spécifications

Matériaux de Base

- Verre

Matériaux de surface

- Tôle Laquée Magnétique
- Liège

Matériaux de l’Encadrement

Aluminium Anodisé Naturel

Option

Serrures identiques ou différentes

Couleurs de l’Encadrement

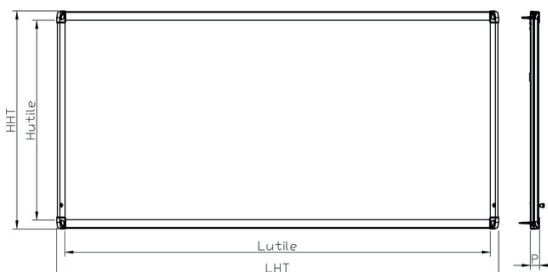
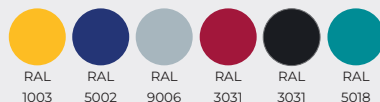

Modèle	H x L Totale (mm)	Profondeur Utile (mm)	H x L Utile (mm)
15 A4	974 x 1143	45	892 x 1050
21 A4	974 x 1563	45	892 x 1470
24 A4	974 x 1773	45	892 x 1680
27 A4	974 x 1983	45	892 x 1890





Tableaux Muraux

Piste Graphique	26
Chevalet	27
Tableau Shellboard	28
Tableau Classic	29
Tableau Triptyque Classic	30
Tableau Horizon	31
Tableau Middleboard	32
Tableau Basic+ VPI	33
Tableau Triptyque Basic+ VPI	34
Tableau Solution	35
Tableau Solution Triptyque	36
Tableau Solution Triptyque Noir	37
Système À Hauteur Variable Mural	38
Tableau Slimboard Flip	39
Tableau Slimboard	40
Tableau Opal	41
Tableau Tablocolor	42
Tableau Diamant	43
Tableau en verre Twister	44
Tableau en verre Freeze	45



PISTE GRAPHIQUE

Idéal pour les crèches et maternelles. La piste graphique offre aux enfants une grande surface d'expression pour utiliser des marqueurs effaçables à sec sur la surface en acier émaillé e3. La surface magnétique permet d'afficher posters et mémos avec des aimants.

Spécifications

Matériaux de surface

- Émail Blanc Écriture
- Émail Craie

Matériaux de l'Encadrement

Aluminium

Couleurs de Profil

RAL 1003

RAL 5002



RAL 9006

RAL 3031

RAL 9005

RAL 5018

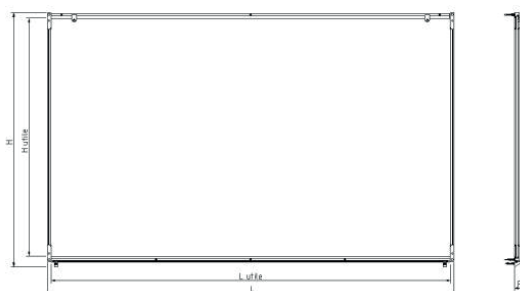
Modèle	H x L Totale (mm)	Profondeur Totale (mm)	H x L Utile (mm)
H60xL200 cm	611 x 1983	63	562 x 1963



PISTE GRAPHIQUE MOBILE

PAGE
54



CHEVALET

Idéal pour les crèches et les jardins d'enfants.

Le chevalet mural offre aux enfants une surface inclinée en émail e3 pour dessiner à la craie, au marqueur effaçable ou peindre sur papier. Sa surface magnétique permet d'y fixer affiches et mémos avec des aimants.



Spécifications

Matériaux de surface

Émail Blanc Écriture

Matériaux de l'Encadrement

Aluminium

Couleurs de Profil

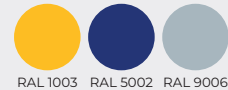

RAL 1003 RAL 5002 RAL 9006



RAL 3031 RAL 9005 RAL 5018

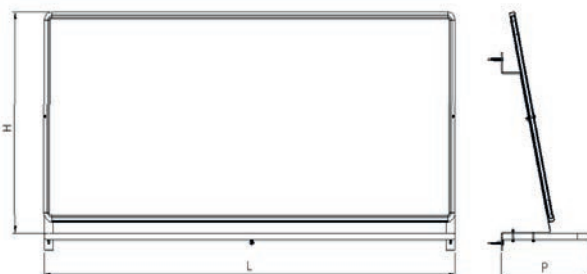

Modèle	H x L Totale (mm)	Profondeur Totale (mm)	H x L Utile (mm)
60x90 cm	623 x	300	557 x 857
60x140 cm	623x1505	300	557x1357

CHEVALET MOBILE

PAGE

55





SHELLBOARD

Le tableau SB (SHELLBOARD) offre un design sobre et élégant, facilement intégrable dans tout environnement professionnel. Offrez à vos espaces professionnels une solution robuste et esthétique, répondant aux exigences de qualité et de durabilité, fixation rapide et sécurisée, en format portrait ou paysage. Il est certifié NF.



Spécifications

Matériaux de surface

- Liège
- Feutrine
- Bulletin
- Tôle Laquée Magnétique
- Émail Craie
- Émail Blanc

Matériaux de l'Encadrement

Aluminium

Couleurs de Profil



RAL 1003



RAL 5002



RAL 9006

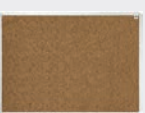

RAL 3031

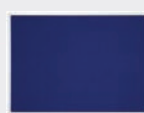

RAL 9005



RAL 5018

Shellboard
Liège

Shellboard
Feutrine

Shellboard
Liège/Émail

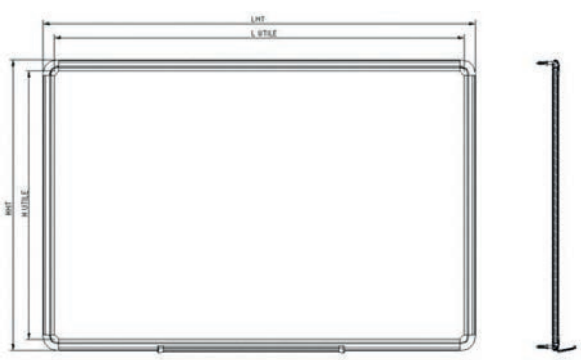
Shellboard
Bulletin



Modèle	H x L Totale (mm)	Profondeur Totale (mm)	H x L Utile (mm)
45x60 cm	458 x 621	15	410 x 573
60x90 cm	608 x 908	15	560 x 860
90x120 cm	908 x 1208	15	860 x 1160
90x180 cm	908 x 1808	15	1160 x 1160
100x150 cm	1008 x 1508	15	960 x 1460
100x200 cm	1008 x 2008	15	860 x 1960
120x120 cm	1208 x 1208	15	1160 x 1160
120x150 cm	1208 x 1508	15	1160 x 1460
120x180 cm	1208 x 1808	15	1160 x 1760
120x200 cm	1208 x 2008	15	1160 x 1960
120x240 cm	1208 x 2408	15	1160 x 2360



TABLEAU CLASSIC

Le tableau Classic est parfait pour les petites salles de classe, de formation ou de réunion. Il offre une surface d'écriture et de projection, disponible en version unie ou sérigraphiée. Ce tableau garantit une expérience d'apprentissage ou de travail optimale tout en respectant l'environnement et les normes de sécurité. Il est certifié NF.



Spécifications

Matériaux de surface

- Émail Blanc Écriture
- Émail Blanc Projection
- Émail Craie

Matériaux de l'Encadrement

Aluminium

Couleurs de Craie Possibles



Sérigraphie Possible

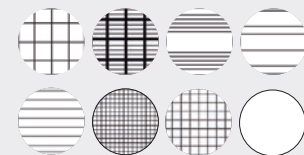

Modèle	H x L Totale (mm)	Overall Depth (mm)	H x L Utile (mm)
H75xL100 cm	790 x 983	55	712 x 949
H90xL120 cm	940 x 1183	55	862 x 1149
H100xL120 cm	1040 x 1183	55	962 x 1149
H100xL150 cm	1040 x 1483	55	962 x 1449
H100xL200 cm	1040 x 1983	55	962 x 1949
H100xL300 cm	1040 x 2983	55	962 x 2949
H120xL100 cm	1240 x 983	55	1162 x 949
H120xL150 cm	1240 x 1483	55	1162 x 1449
H120xL180 cm	1240 x 1783	55	1162 x 1749
H120xL200 cm	1240 x 1983	55	1162 x 1949
H120xL240 cm	1240 x 2383	55	1162 x 2349
H120xL300 cm	1240 x 2983	55	1162 x 2949
H120xL400 cm	1240 x 3983	55	1162 x 3949

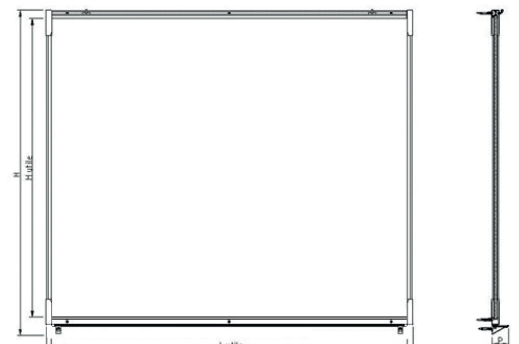



TRIPTYQUE CLASSIC

Le TRIPTYQUE Classic, avec sa surface centrale et ses volets double face en émail, offre trois fois plus d'espace pour écrire, afficher ou projeter. Pratique, personnalisable et durable, il est plébiscité par les écoles pour son efficacité. Il est certifié NF.



Spécifications

Matériaux de surface

- Émail Blanc Écriture
- Émail Blanc Projection
- Émail Craie

Matériaux de l'Encadrement

Aluminium

Couleurs en surface Craie



Sérigraphie Possible

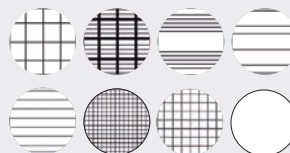

Modèle	H x L Totale (mm)	Profondeur Totale (mm)	H x L Utile (mm)
H90xL120 cm	936 x 2359	56	863 x 1148
H100xL150 cm	1036 x 2959	56	963 x 1448
H100xL200 cm	1236 x 2959	56	1163 x 1448
H120xL150 cm	1036 x 3959	56	963 x 1948
H120xL200 cm	1236 x 3959	56	1163 x 1948
H120xL240 cm	1236 x 4759	56	1163 x 2348

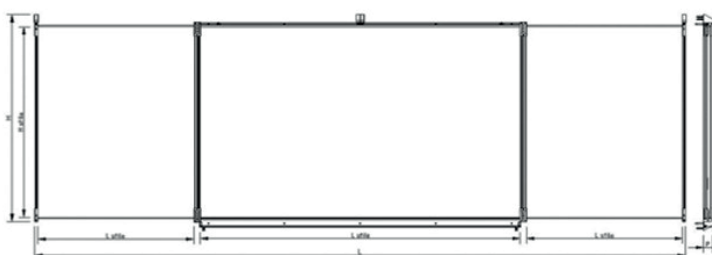

QUELLE SURFACE SÉRIGRAPHIER ?





TABLEAU HORIZON

Le tableau Horizon, grand format (jusqu'à 6 mètres de largeur), est livré en deux panneaux à juxtaposer, simplifiant transport, manutention et installation même dans des espaces étroits. Une solution pratique et économique, idéale pour écrire, afficher et projeter, tout en optimisant les coûts et en réduisant les contraintes logistiques. Présence d'un profil de jonction blanc, entre les panneaux.



Spécifications

Matériaux de surface

- Émail Blanc Écriture
- Émail Blanc Projection
- Émail Craie

Matériaux de l'Encadrement

Aluminium

Couleurs en surface Craie

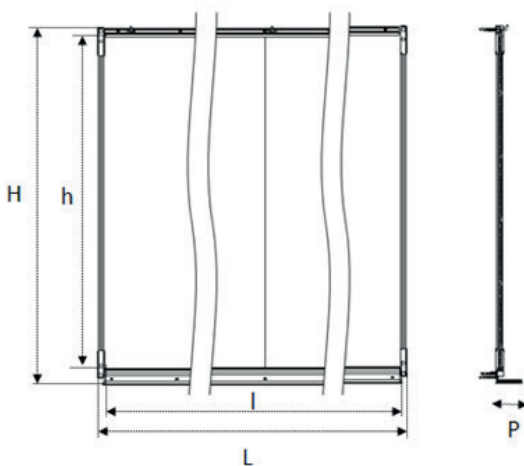
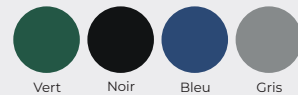

Modèle	H x L Totale (mm)	Profondeur Totale (mm)	H x L Utile (mm)
H120xL300 cm	1234 x 3987	76	1162 x 3948
H120xL400 cm	1234 x 3987	76	1162 x 3948
H120xL400 cm	1234 x 3987	76	1162 x 3948
H120xL400 cm	1234 x 3987	76	1162 x 3948
H120xL500 cm	1234 x 4987	76	1162 x 4948
H120xL500 cm	1234 x 4987	76	1162 x 4948
H120xL500 cm	1234 x 4987	76	1162 x 4948
H120xL600 cm	1234 x 5984	76	1162 x 5948
H120xL600 cm	1234 x 5984	76	1162 x 5948
H120xL600 cm	1234 x 5984	76	1162 x 5948



TABLEAU MIDDLEBOARD

Le tableau Middleboard, grand format (jusqu'à 6 mètres de largeur), est livré en trois panneaux à juxtaposer, simplifiant transport, manutention et installation même dans des espaces étroits. Une solution pratique et économique, idéale pour écrire, afficher et projeter, tout en optimisant les coûts et en réduisant les contraintes logistiques. Présence d'un profil de jonction blanc, entre les panneaux.



Spécifications

Matériaux de surface

- Émail Blanc Écriture
- Émail Blanc Projection
- Émail Craie

Matériaux de l'Encadrement

Aluminium

Couleurs en surface Craie

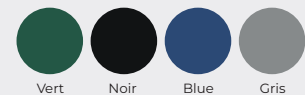

Modèle	H x L Totale (mm)	Profondeur Totale (mm)	H x L Utile (mm)
H120xL400cm 3 éléments L100 cm+L200 cm+L100 cm	1238 x 3939	76	1158 x 3892
H120xL500cm 3 éléments L150 cm+L200 cm+L150 cm	1238 x 4939	76	1158 x 4890
H120xL600cm 3 éléments L200 cm+L200 cm+L200 cm	1238 x 5939	76	1158 x 5892





TABLEAU BASIC+VPI

Idéal pour les salles de classe souhaitant une expérience interactive optimale avec un projecteur tactile interactif, tout en conservant une surface en émail traditionnelle garantie à vie. Le tableau BASIC+ pour projecteur tactile interactif facilite l'installation et le réglage du rideau laser et permet de projeter une image de taille maximale.

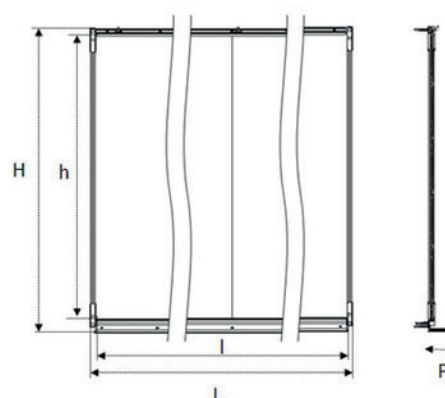

Spécifications

Matériaux de surface

- Émail Blanc Écriture
- Émail Blanc Projection

Matériaux de l'Encadrement

Aluminium

Modèle	H x L Totale (mm)	Profondeur Totale (mm)	H x L Utile (mm)
16:10, 89", H130xL200 cm	1396x1965	56	1195x1931
16:9, 96", H130xL220 cm	1396x2163	56	1195x2129

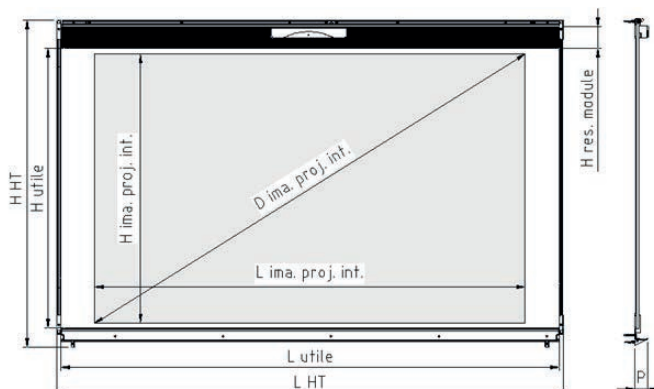



TRIPTYQUE BASIC+VPI

Idéal pour les salles de classe souhaitant une expérience interactive avec un projecteur tactile et une surface en émail durable. Le tableau triptyque BASIC+ optimise la projection, facilite l'installation du rideau laser, et ses volets se ferment sans toucher le module tactile central. Option de sérigraphie avec lignes ou grilles disponible sur les volets.



Spécifications

Matériaux de surface

- Émail Blanc Écriture
- Émail Blanc Projection
- Émail Craie

Matériaux de l'Encadrement

Aluminium

Sérigraphie Possible

Modèle	H x L Totale (mm)	Profondeur Totale (mm)	H x L Utile (mm)
16:10 89", H130xL200 cm, volets H120xL100 cm	1341 x 3959	56	1195x1948







TABLEAU SOLUTION

Idéal dans la salle de classe et de formation. Évolutif, il se transforme en diptyque ou triptyque avec l'ajout d'un ou deux volets. Un autre modèle à combiner avec un piétement mobile ou encore un système réglable en hauteur est disponible.

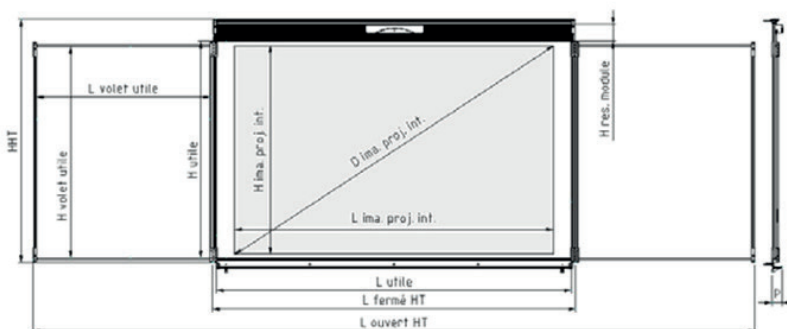

Spécifications

Matériaux de surface

- Émail Blanc Écriture
- Émail Blanc Projection
- Émail Craie

Matériaux de l'Encadrement

Aluminium

Couleurs en surface Craie

Sérigraphie Possible

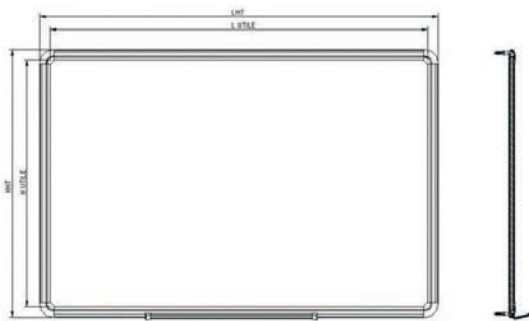

Modèle	H x L Totale (mm)	Profondeur Totale (mm)	H x L Utile (mm)
H100xL200 cm, simple	1050 x 1982	76	945 x 1959
H120xL200 cm, simple	1250 x 1982	76	1145 x 1959
H120xL150 cm, simple	1250 x 1482	76	1145 x 1459
H120xL240 cm, simple	1250 x 2382	76	1145 x 2359
H120xL300 cm, simple	1250 x 2982	76	1145 x 2959

PIÈTEMENT MOBILE

PAGE

60





TRIPTYQUE SOLUTION

Disponible en diptyque et triptyque, ses charnières compas métalliques permettent au tableau d'être monté en porte à faux. Un autre modèle à combiner avec un piétement mobile ou encore un système réglable en hauteur est disponible, comme en triptyque.

Spécifications



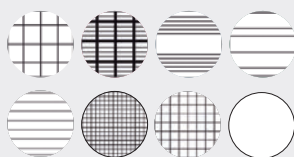

Sérigraphie Possible



Couleurs en surface Craie

Vert

Noir

Bleu

Gris

Matériaux de surface

- Émail Blanc Écriture
- Émail Craie
- Blanc Projection

Matériaux de l'Encadrement

Aluminium

Modèle	H x L Totale (mm)	Profondeur Totale (mm)	H x L Utile (mm)
H100xL200 cm	1050 x 4000	76	945 x 3889
H120xL150 cm	1250 x 3000	76	1145 x 2889
H120xL200 cm	1250 x 4000	76	1145 x 3889

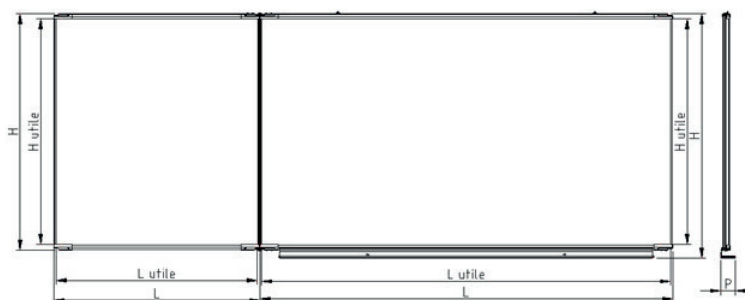

PIÉTEMENT MOBILE

PAGE

60





TRIPTYQUE SOLUTION

Encadre Noir

Disponible en diptyque et triptyque, ses charnières compas métalliques permettent au tableau d'être monté en porte à faux. Un autre modèle à combiner avec un piétement mobile ou encore un système réglable en hauteur est disponible, comme en triptyque.



Spécifications

Matériaux de surface

- Émail Blanc Écriture
- Émail Craie
- Blanc Projection

Matériaux de l'Encadrement

Aluminium

Couleurs en surface Craie

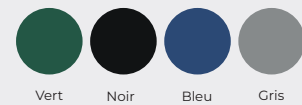

Sérigraphie Possible

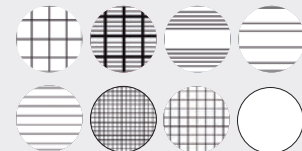

Modèle	H x L Totale (mm)	Profondeur Totale (mm)	H x L Utile (mm)
H100xL200 cm	1050 x 4000	76	945 x 3889
H120xL150 cm	1250 x 3000	76	1145 x 2889
H120xL200 cm	1250 x 4000	76	1145 x 3889

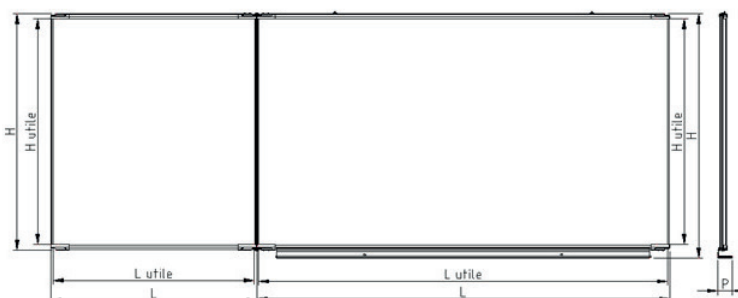

PIÈTEMENT MOBILE

PAGE

60





SYSTÈME À HAUTEUR VARIABLE MURAL

Pour tableaux Solution & Solution Triptyque

Conçu pour permettre aux utilisateurs de tous âges, tailles ou capacités d'accéder au tableau plus facilement et de manière ergonomique. Simple à installer, vous déplacez manuellement sans effort votre tableau ou triptyque SOLUTION de bas en haut ou de haut en bas de 445 mm grâce au système à hauteur variable à ressort.



Spécifications

Matériaux de structure

- Armature mécano-soudée laquée

Matériaux de l'Encadrement

?

Modèle	H x L Totale (mm)	Profondeur Totale (mm)	H x L Utile (mm)
Système mural + tableau H120xL200 cm	1240 x 1982	77	1145 x 1959
Système mural + trptyque H120xL200 cm	1240 x 3957	77	1145 x 3918

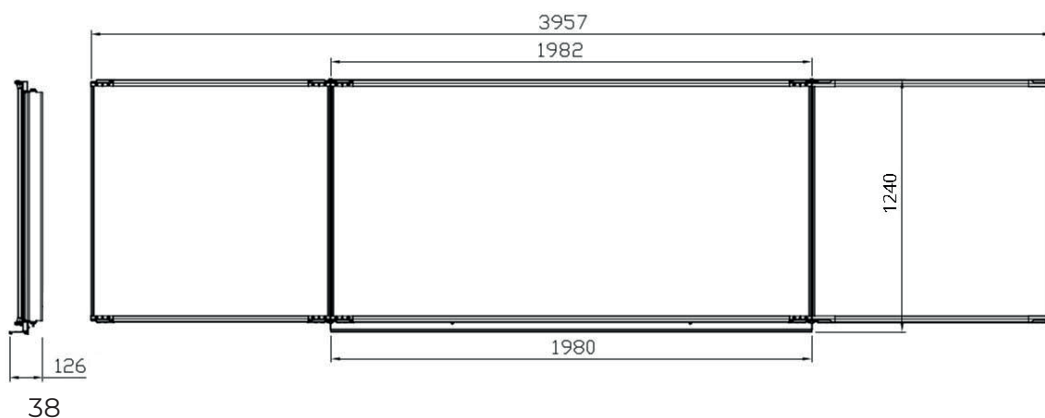

**TABLEAU
SOLUTION &
TRIPTYQUE**

PAGE

35-36



SLIMBOARD FLIP

Le SLIMBOARD FLIP, idéal pour les bureaux dynamiques, s'adapte facilement en mode paysage ou portrait. Parfait pour des réunions ou sessions modernes, il allie productivité et élégance. Son cadre ultra-fin en aluminium noir ou blanc met en valeur vos messages et photos.

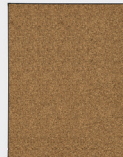

Spécifications

Matériaux de surface

- Liège
- Tôle Laquée Magnétique
- Émail Blanc Écriture
- Acoustique

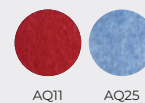
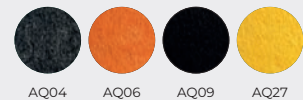

Matériaux de l'Encadrement

Aluminium

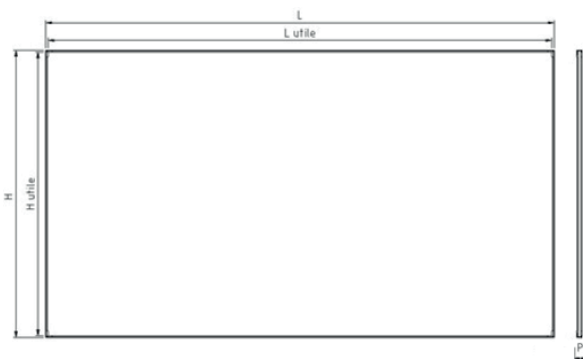

Modèle	H x L Totale (mm)	Profondeur Totale (mm)	H x L Utile (mm)
Flip 45x60	431 x 581	22	415 x 565
Flip 60x90	581 x 881	22	565 x 865
Flip 90x120	881 x 1181	22	865 x 1165
Flip 90x180	881 x 1781	22	865 x 1765
Flip 100x150	981 x 1481	22	965 x 1465
Flip 100x200	981 x 1981	22	965 x 1965
Flip 120x120	1181 x 1181	22	1165 x 1165
Flip 120x150	1181 x 1481	22	1165 x 1465
Flip 120x180	1181 x 1781	22	1165 x 1765
Flip 120x200	1181 x 1981	22	1165 x 1965



SLIMBOARD

Le SLIMBOARD s'intègre aussi bien dans des intérieurs modernes que classiques. Avec son élégance discrète, il se démarque des encadrements traditionnels et apporte du style aux espaces studieux. Son cadre ultra-fin en aluminium noir ou blanc met en valeur vos messages et photos.



Spécifications

Matériaux de surface

- Émail Blanc Écriture
- Émail Blanc Projection

Matériaux de l'Encadrement

Aluminium

Option

Auget

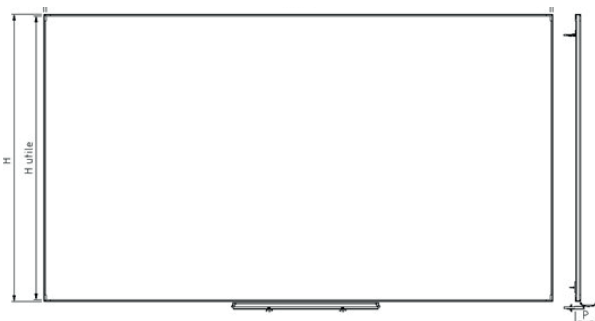

Modèle	H x L Totale (mm)	Profondeur Totale (mm)	H x L Utile (mm)
120x240 cm	1256 x 2385	116	1168 x 2368
120x300 cm	1256 x 2985	116	1168 x 2968
120x400 cm	1256 x 3985	116	1168 x 3968

TABLEAU OPAL

Avec son profil ultra-fin et son système de fixation invisible, le tableau OPAL offre une esthétique zen et minimaliste pour un environnement de travail ou d'apprentissage harmonieux.



Spécifications

Matériaux de surface

- Émail Blanc Écriture
- Émail Blanc Projection
- Émail Craie

Couleurs en surface Craie

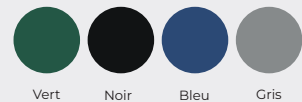

Matériaux de l'Encadrement

Aluminium

Option

Auget

H120					
H100					
H90					
H60					
H45					
	L60	L90	L120	L150	L200

Modèle	H x L Totale (mm)	Profondeur Totale (mm)
H60xL90 cm	606 x 906	26,6
H90xL120 cm	906 x 1206	26,6
H100xL150 cm	1006 x 1506	26,6
H100xL200 cm	1006 x 2006	26,6
H120xL150 cm	1206 x 1506	26,6
H120xL200 cm	1206 x 2006	26,6
H120xL200 cm	1206 x 2006	26,6
H120xL250 cm	1206 x 2506	26,6
H120xL300 cm	1206 x 3006	26,6
H120xL300 cm	1206 x 3006	26,6



TABLOCOLOR

Le Tablocolor, avec son encadrement élégant, trouve sa place dans toutes salles ou espaces professionnels. Disponible du format 45x60 cm au 120x300 cm, il s'installe facilement avec 4 points de fixation. Fixation portrait ou paysage.



Spécifications

Possible Surface Materials

- Émail Blanc Écriture
- Émail Blanc Projection
- Émail Craie

Couleurs en surface Craie

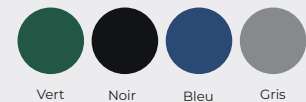

Matériaux de l'Encadrement

Aluminium

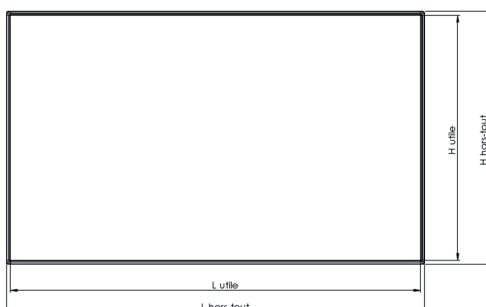

Modèle	H x L Totale (mm)	Profondeur Totale (mm)	H x L Utile (mm)
45x62,5 cm	475 x 650	20	435 x 610
62,5x92,5 cm	650 x 950	20	610 x 910
92,5x122,5 cm	950 x 1250	20	910 x 1210
102,5x152,5 cm	1050 x 1550	20	1010 x 1510
122,5x152,5 cm	1250 x 1550	20	1210 x 1510
122,5x202,5 cm	1250 x 2050	20	1210 x 2010
122,5x242,5 cm	1250 x 2450	20	1210 x 2410
122,5x302,5 cm	1250 x 3050	20	1210 x 3010



TABLEAU DIAMANT

Le tableau Diamant, sans cadre et au design minimaliste, offre une finition haut de gamme et un système de fixation invisible.

Moderne et élégant, il valorise vos espaces de travail ou d'enseignement tout en mettant en avant vos écrits et visuels avec raffinement.



Spécifications

Matériaux de surface

Émail Blanc Écriture

Option

Auget

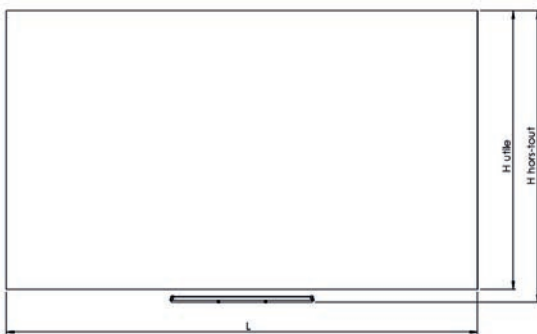

Modèle	H x L Totale (mm)	Profondeur Totale (mm)	H x L Utile (mm)
90x118 cm	900 x 1180	86	900 x 1180
118x150 cm	1180 x 1500	86	1180 x 1500
118x200 cm	1180 x 2000	86	1180 x 2000
118x250 cm	1180 x 2500	86	1180 x 2500
118x300 cm	1180 x 3000	86	1180 x 3000



TABLEAU EN VERRE TWISTER

Le glassboard TWISTER offre un design épuré sans cadre avec un système de fixation en aluminium pour un effet flottant. Disponible en plusieurs couleurs, il dispose d'une surface en verre effaçable à sec et magnétique, avec un porte-marqueurs assorti en option.



Spécifications

Matériaux de surface

Verre

Couleurs pour le Verre



Rouge Noir Blanc Gris

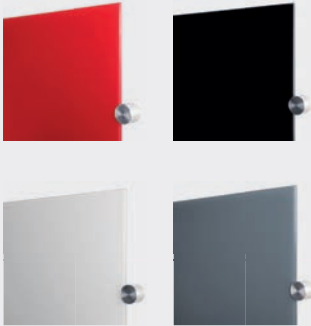

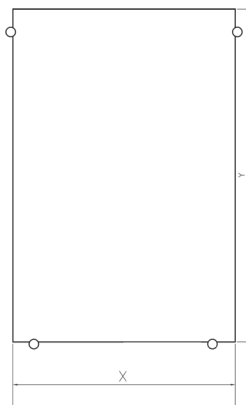

Modèle	H x L Totale (mm)	Profondeur Totale (mm)	H x L Utile (mm)
H60xL90 cm	600 x 900	24	600 x 900
H90xL120 cm	900 x 1200	24	900 x 1200
H120xL150 cm	1200 x 1500	24	1200 x 1500



TABLEAU EN VERRE FREEZE

Le FREEZE est un tableau qui offre une expérience d'écriture nouvelle avec sa surface en verre scriptible et magnétique. Il apporte de la couleur dans vos espaces avec une touche de sophistication grâce au système de fixation mural invisible, créant une impression de légèreté. Le Freeze peut être installé aussi bien en orientation portrait que paysage, selon vos besoins et contraintes.



Spécifications

Matériaux de surface

Verre

Couleurs pour le Verre

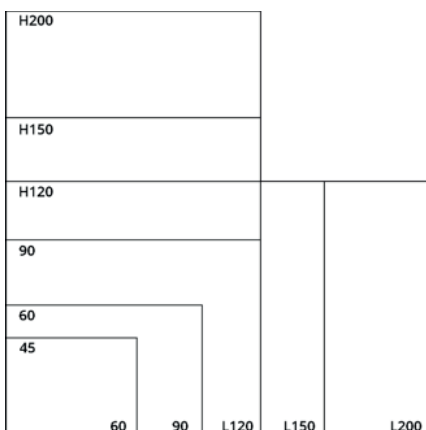

Modèle	H x L Totale (mm)	Profondeur Totale (mm)	H x L Utile (mm)
60x90 cm	600 x 900	24	600 x 900
90x120 cm	900 x 1200	24	900 x 1200
H120xL150 cm	1200 x 1500	24	1200 x 1500
H150xL120 cm	1500 x 1200	24	1500 x 1200
H120xL200 cm	1200 x 2000	24	1200 x 2000
H200xL120 cm	2000 x 1200	24	2000 x 1200





Tableaux Pour Amphithéâtres

Va-et-Vient Leader	48
Guillotine Leader	49
Guillotine Xilo	50



VA-ET-VIENT Leader

Le tableau Va-et-Vient Leader comprend 2 surfaces en acier émaillé, adapté aux salles de grandes capacités tels que des amphithéâtres. Par commande manuelle, les surfaces coulissent simultanément le long de deux pylônes, permettant de les positionner à la hauteur souhaitée.



Spécifications

Matériaux de surface

- Émail Blanc Écriture
- Émail Blanc Projection
- Émail Craie

Couleurs en surface Craie

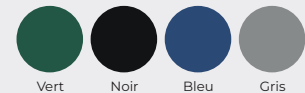

Matériaux de l'Encadrement

Aluminium

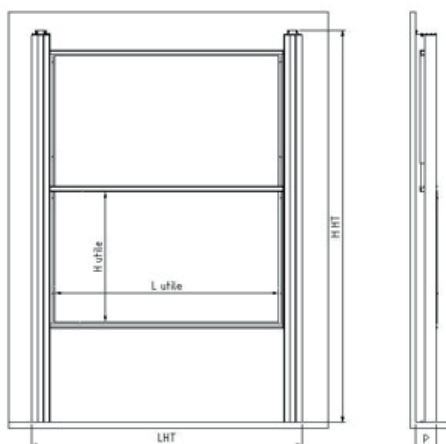

Modèle	H x L Totale (mm)	Profondeur Totale (mm)	H x L Utile (mm)
Pylônes H324 2 panneaux H100xL200 cm	3241 x 2367	190	1145 x 1945
Pylônes H324 2 panneaux H100xL300 cm	3241 x 3367	190	1145 x 2945
Pylônes H324 2 panneaux H100xL400 cm	3241 x 4367	190	1145 x 3945
Pylônes H344 2 panneaux H120xL200 cm	3441 x 2367	190	1145 x 1945
Pylônes H344 2 panneaux H120xL300 cm	3441 x 3367	190	1145 x 2945
Pylônes H344 2 panneaux H120xL400 cm	3441 x 4367	190	1145 x 3945
Pylônes H344 2 panneaux H120xL500 cm	3441 x 5367	190	1145 x 4945

*Les dimensions sont indicatives ; des tailles sur mesure sont disponibles.

Contactez-nous pour des solutions personnalisées !



GUILLOTINE Leader

Idéal pour les amphithéâtres et les salles de conférence, le tableau à guillotine Leader est doté de 1 à 3 surfaces en acier émaillé, coulissant indépendamment le long de 2 pylônes en aluminium. Ces surfaces sont réglables en hauteur manuellement ou électriquement.



Spécifications

Matériaux de surface

- Émail Blanc Écriture
- Émail Blanc Projection
- Émail Craie

Couleurs en surface Craie



Matériaux de l'Encadrement

Aluminium

Option

- Commande électrique des surfaces.
- Soubassement de protection des surfaces.
- Laquage de profils sur demande

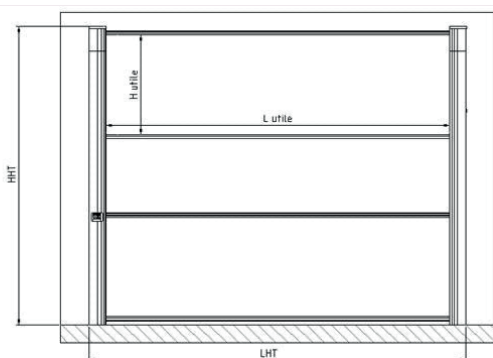

Modèle	H x L Totale (mm)	Profondeur Totale (mm)	H x L Utile (mm)
Pylônes H344 2 surfaces H120xL400 cm	3440 x 4382	363	1150 x 3952
Pylônes H344 2 surfaces H120x500 cm	3440 x 5382	363	1150 x 4952
Pylônes H344 2 surfaces H120xL600 cm	3440 x 6382	363	1150 x 5952
Pylônes H450 3 surfaces H120x400 cm	4500 x 4382	471	1150 x 3952
Pylônes H450 3 surfaces H120xL500 cm	4500 x 5382	471	1150 x 4952
Pylônes H450 3 surfaces H120xL600 cm	4500 x 6382	471	1150 x 5952

*Les dimensions sont indicatives ; des tailles sur mesure sont disponibles.

Contactez-nous pour des solutions personnalisées !



GUILLOTINE XILO

La guillotine Xilo est la solution la plus design pour équiper vos amphithéâtres et salles de conférence. Elle comprend deux surfaces en acier émaillé coulissant indépendamment le long de 2 pylônes. Chaque surface peut être placée à la hauteur souhaitée, permettant aussi l'ajout d'un écran de projection ou d'autres surfaces d'affichage sur le mur du fond.



Spécifications

Matériaux de surface

- Émail Blanc Écriture
- Émail Blanc Projection
- Émail Craie

Couleurs en surface Craie

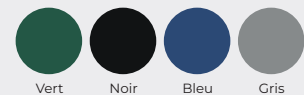

Matériaux de l'Encadrement

Aluminium

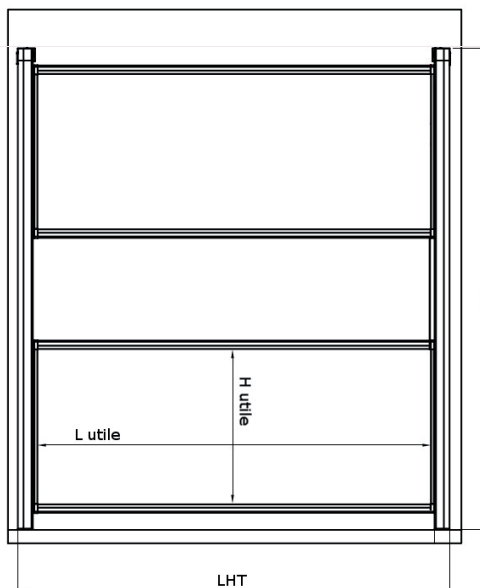

Modèle	H x L Totale (mm)	Profondeur Totale (mm)	H x L Utile (mm)
H120xL200 cm	1296 x 2240	242	1163 x 1950
H120xL300 cm	1296 x 3240	242	1163 x 2950
H120xL400 cm	1296 x 4240	242	1163 x 3950
H120xL500 cm	1296 x 5240	242	1163 x 4950

*Les dimensions sont indicatives ; des tailles sur mesure sont disponibles.

Contactez-nous pour des solutions personnalisées !







Tableaux Mobiles

Piste Graphique Mobile	54
Chevalet Mobile	55
Paperboard	56
Panneaux d’Affichage Mobile	57
Cloison Mobile Elfe	58
Tableau Mobile Tipi	59
Tableau Mobile Solution	60
Tableau Pivotant Vertical	61
Tableau Pivotant Horizontal	62
Tableau Mobile Turn	63
Tableau Mobile Salsa	64
Tableau Mobile Groove	65



PISTE GRAPHIQUE Mobile

Parfaite pour crèches et maternelles, la piste graphique mobile propose deux grandes surfaces émaillées e3 pour écrire au feutre ou à la craie. Ses surfaces magnétiques, permettent d'afficher documents avec des aimants. Grâce à ses roulettes blocables, la Piste Graphique s'adapte aux besoins de la classe.

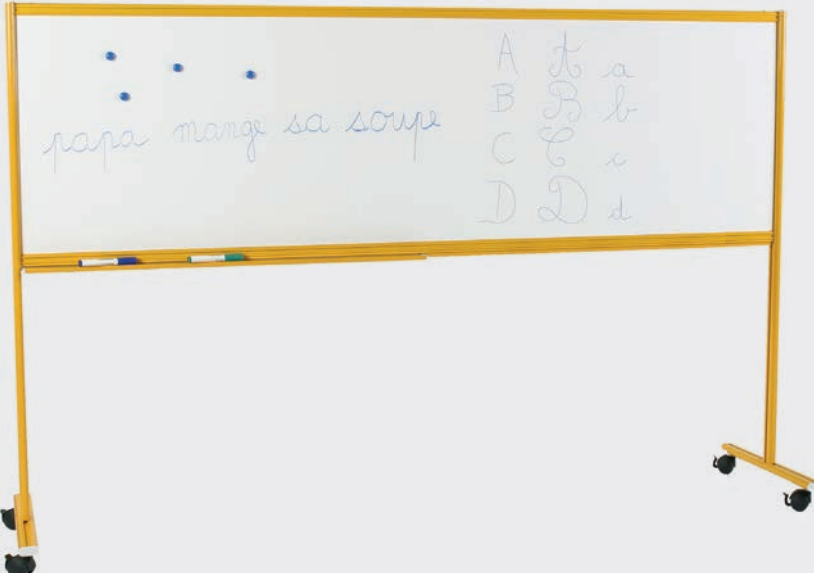

Spécifications

Matériaux de surface

- Émail Blanc Écriture
- Émail Craie

Matériaux de l'Encadrement

Aluminium

Couleurs de Profil

Modèle	H x L Totale (mm)	Profondeur Totale (mm)	H x L Utile (mm)
H60xL200 cm	1323 x 2067	511	557 x 1957

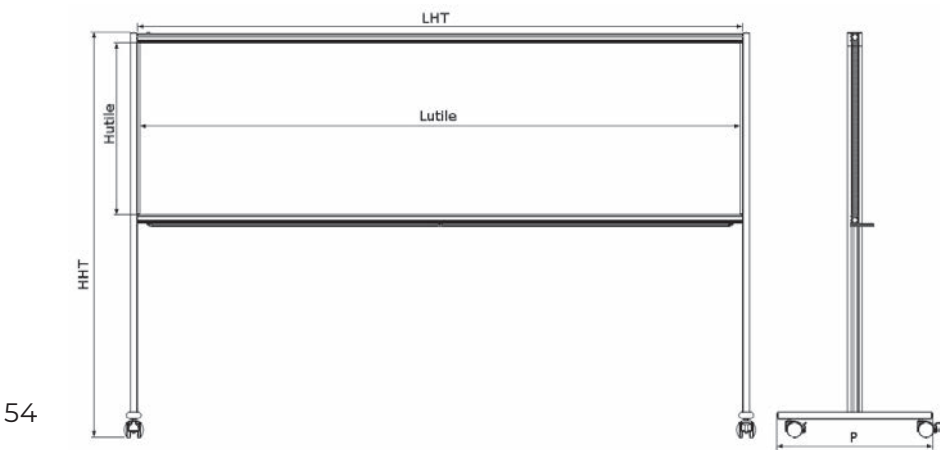



CHEVALET Mobile

Adapté pour les crèches et maternelles multi-niveaux, avec son montage possible à deux hauteurs. Le chevalet mobile permet aux enfants de dessiner avec des feutres, des craies sur la surface inclinée en émail e3, ou de peindre sur un bloc de papier. Ses surfaces magnétiques permettent d'afficher des posters et mémos avec des aimants.



Spécifications

Matériaux de surface

- Émail Blanc Écriture
- Émail Craie

Matériaux de l'Encadrement

Aluminium

Couleurs de Profil

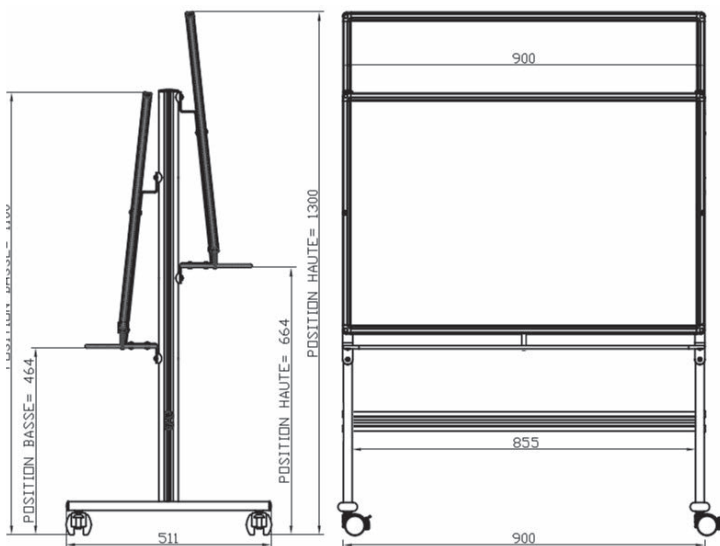

Modèle	H x L Totale (mm)	Profondeur Totale (mm)	H x L Utile (mm)
H60xL90 cm	1300 x 900	511	557 x 857
H60xL140 cm	1300 x 1405	511	557 x 1357

CHEVALET MURAL

PAGE

55





PAPERBOARD

Avec 5 roulettes, ce paperboard mobile se déplace facilement pour des séances de brainstorming instantanées. Doté de deux bras latéraux, il offre une surface magnétique effaçable à sec et une triple surface d'affichage. Des crochets pratiques permettent de changer rapidement le bloc, idéal pour toute salle de réunion ou espace d'accueil.



Spécifications

Matériaux de Base

Aluminium

Matériaux de surface

Laqué

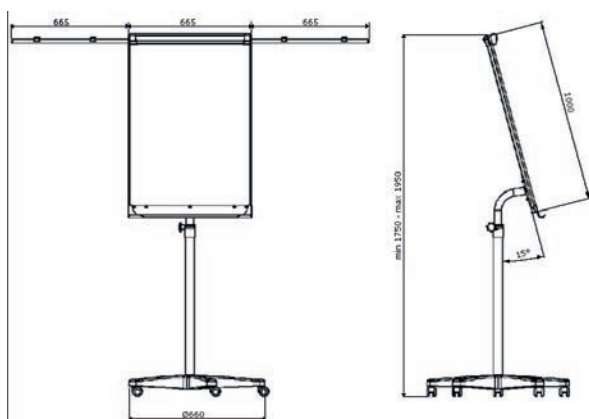

Modèle	H x L Totale (mm)	Profondeur Totale (mm)	H x L Utile (mm)
L66,5xH100 cm	1950 x 665	660	1000 x 665



PANNEAU D'AFFICHAGE MOBILE



Le panneau d'affichage mobile propose une double surface d'affichage et/ou d'écriture de 15 ou 40 feuilles A4. Le panneau peut être monté sur un piétement mobile ou fixe afin de venir prendre place dans les espaces communs nécessitant des surfaces de communication de grands formats.

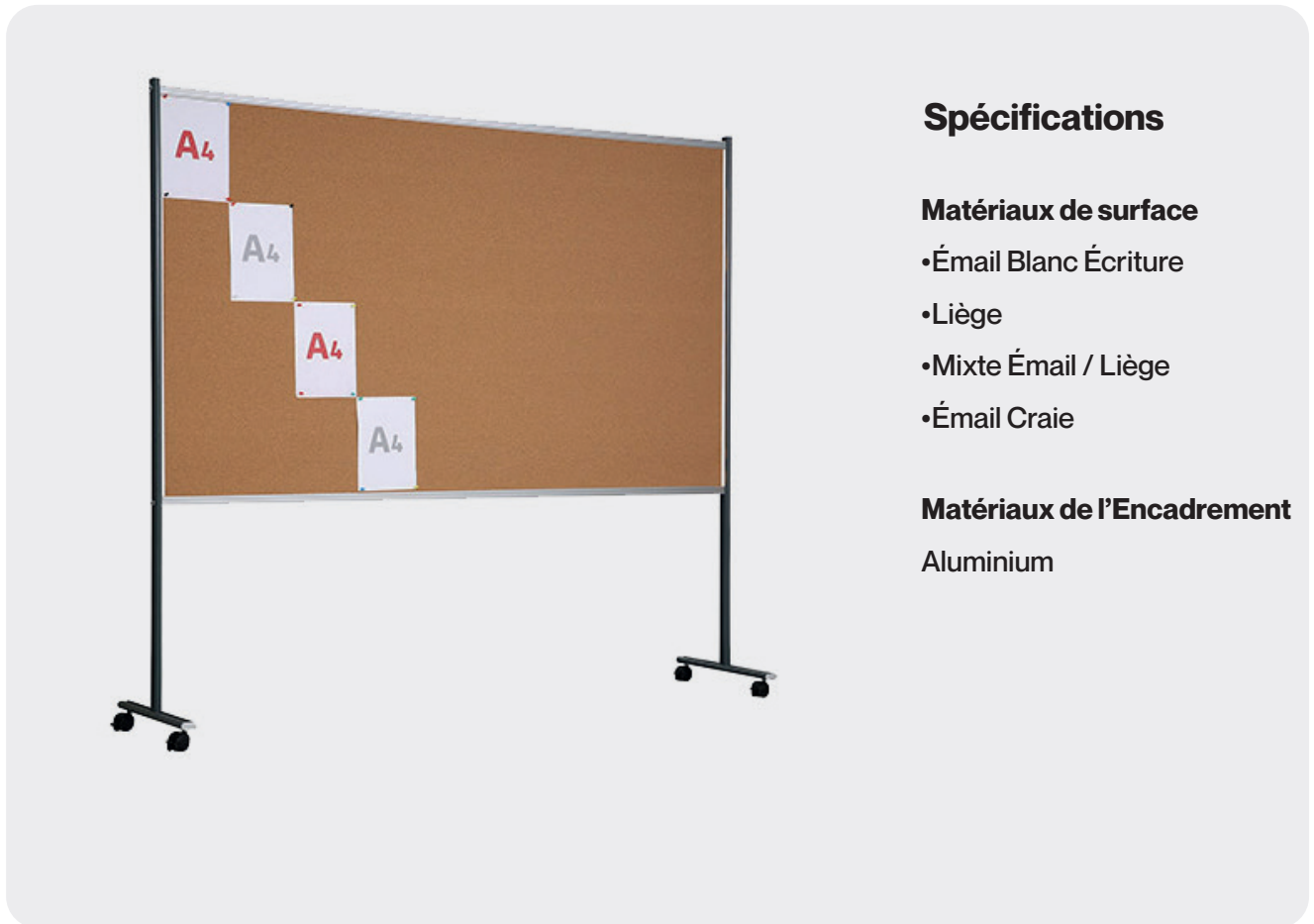

Spécifications

Matériaux de surface

- Émail Blanc Écriture
- Liège
- Mixte Émail / Liège
- Émail Craie

Matériaux de l'Encadrement

Aluminium

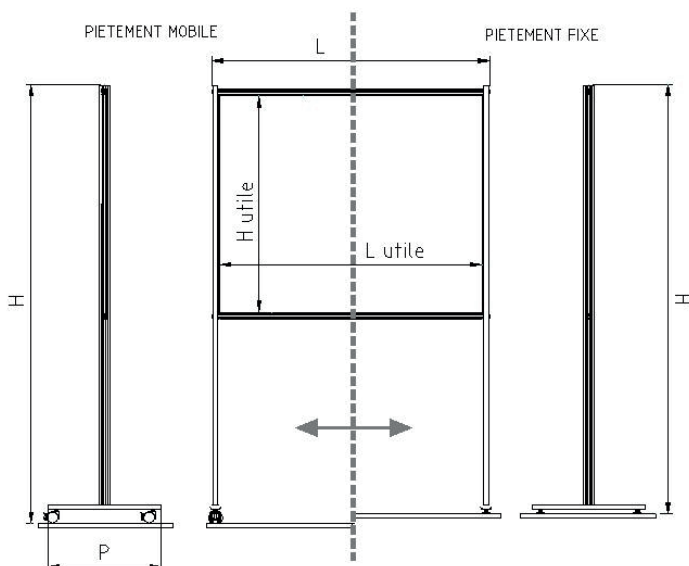

Modèle	H x L Totale (mm)	Profondeur Totale (mm)	H x L Utile (mm)
Mobile 15 A4	1951 x 1245	503	959 x 1159
Mobile 40 A4	2051 x 2185	503	1182 x 2132



CLOISON MOBILE ELFE

La cloison Elfe est une solution polyvalente pour les salles de classe, bureaux, et espaces de coworking. Elle offre flexibilité et adaptabilité pour séparer ou créer des zones de travail privées. Son prix accessible en fait une option avantageuse pour tous les budgets, sans compromettre la qualité.



Spécifications

Matériaux de surface

- Liège
- Tôle Laquée Magnétique
- Émail Blanc Écriture
- Acoustique

Matériaux de l'Encadrement
Aluminium

Surface Acoustique



AQ04 AQ06 AQ09
AQ27 AQ11 AQ25

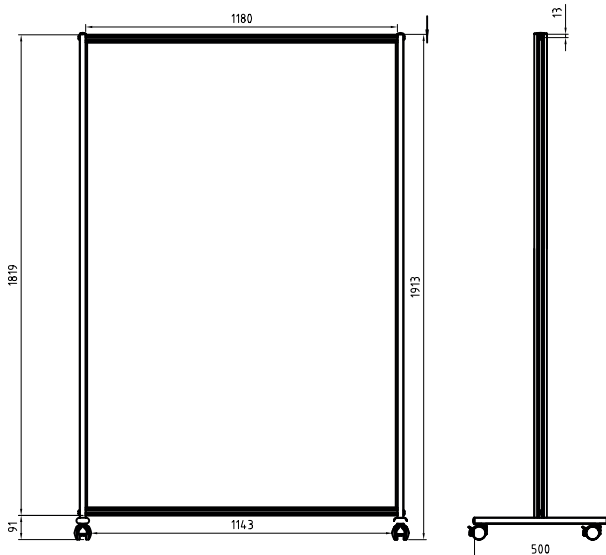

Modèle	H x L Totale (mm)	Profondeur Totale (mm)	H x L Utile (mm)
100X120	1913 x 1236	503	950 x 1168
120X120	1913 x 1236	503	1150 x 1168
180X120	1913 x 1236	503	1750 x 1168



TABLEAU MOBILE TIPI

Le tableau mobile Tipi offre 2 grandes surfaces, parfaites pour que plusieurs groupes partagent leurs idées en simultan . Facile   d placer gr ce   ses roulettes, il reste parfaitement stable une fois positionn . Les jonctions aimant es permettent d'assembler plusieurs TIPI pour cr er un mur collaboratif modulable. Pratique, un espace de rangement int gr  entre les 2 tableaux permet de stocker des mat riels.



Sp cifications

Mat riau de surface

-  mail Blanc  criture
- Acoustique
- Verre

Mat riau de l'Encadrement

Aluminium

Surface en Verre

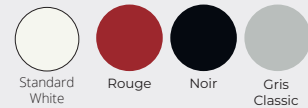

Surface en Acoustique



Mod�le	H x L Totale (mm)	Profondeur Totale (mm)	H x L Utile (mm)
H160x100 cm	1700 x 1000	573	1616 x 992



TABLEAU MOBILE SOLUTION

Pas de mur disponible pour installer votre tableau, ou besoin de le déplacer facilement ? L'ensemble, composé d'un tableau (simple ou triptyque) de la gamme SOLUTION et de son piétement mobile, s'adapte à vos besoins. Grâce à ses 4 roulettes blocables, il peut être installé où vous le souhaitez, tout en garantissant une parfaite stabilité.



Spécifications

Matériaux de l'Encadrement

- Piètement en tube d'acier
- Traverse en aluminium

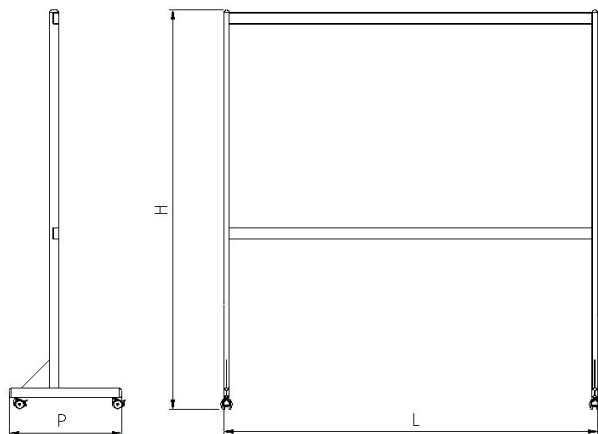

Modèle	H x L Totale (mm)	Profondeur Totale (mm)	H x L Utile (mm)
Système mobile + simple H100xL200 cm	1040 x 1982	126	945 x 1959
Système mobile + simple H120xL200 cm	1240 x 1982	126	1145 x 1959
Système mobile + triple H100xL200 cm	1040 x 3957	126	945 x 3918
Système mobile + triple H120xL200 cm	1240 x 3957	126	1145 x 3918

**TABLEAU
SOLUTION &
TRIPTYQUE**

PAGE

35-36



TABLEAU PIVOTANT

Vertical

Le tableau pivotant vertical offre 2 surfaces de travail en acier émaillé, adapté à une utilisation intensive au marqueur ou à la craie.. Il peut être monté sur 2 hauteurs différentes afin de s'adapter à la taille des utilisateurs. Le tableau peut pivoter à 360° pour offrir plus de flexibilité aux utilisateurs.

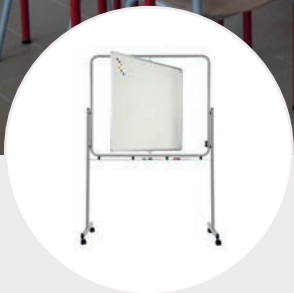

Spécifications

Matériaux de surface

- Émail Blanc Écriture
- Émail Craie

Matériaux de l'Encadrement

Aluminium

Couleurs en surface Craie

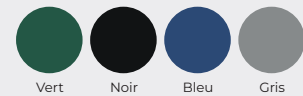

Sérigraphie Possible

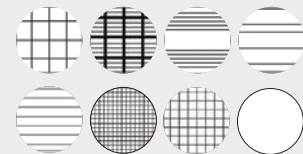

Couleurs de Piètement

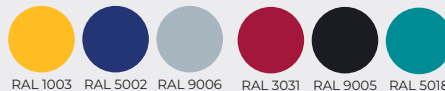

RAL 1003 RAL 5002 RAL 9006 RAL 3031 RAL 9005 RAL 5018

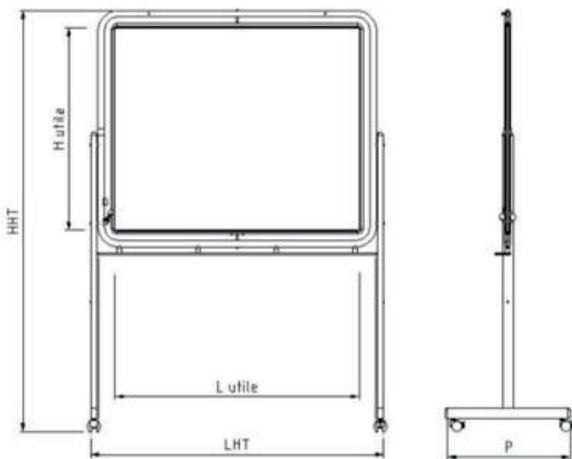

Modèle	H x L Totale (mm)	Profondeur Totale (mm)	H x L Utile (mm)
H100xL120 cm	2000 x 1394	600	957 x 1157



TABLEAU PIVOTANT

Horizontal

Le tableau Pivotant Horizontal offre 2 surfaces de travail en acier émaillé, adapté à une utilisation intensive au marqueur ou à la craie. Proposé sur plusieurs formats de surfaces, le tableau pivotant horizontal constitue une solution fiable et pratique pour augmenter les surfaces de communication dans une salles de cours ou une salle de réunion.



Spécifications

Matériaux de surface

- Émail Blanc Écriture
- Émail Blanc Projection
- Émail Craie

Matériaux de l'Encadrement

Aluminium

Couleurs en surface Craie



Sérigraphie Possible

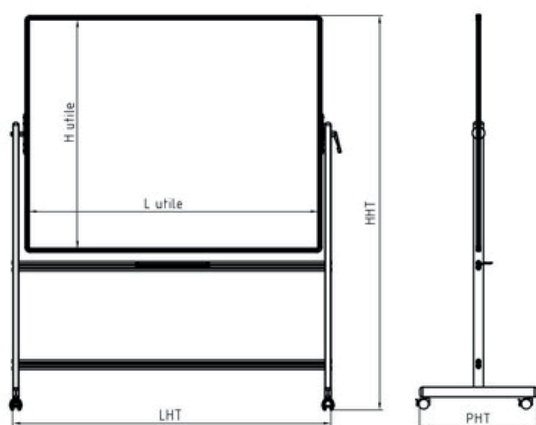
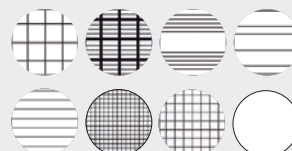

Modèle	H x L Totale (mm)	Profondeur Totale (mm)	H x L Utile (mm)
H90xL120 cm	1850 x 1305	570	857 x 1157
H100xL120 cm	1900 x 1305	570	957 x 1157
H100xL150 cm	1900 x 1605	570	957 x 1457
H100xL200 cm	1900 x 2105	570	957 x 1957
H120xL150 cm	2000 x 1605	570	1157 x 1457
H120xL180 cm	2000 x 1905	570	1157 x 1757
H120xL200 cm	2000 x 2105	570	1157 x 1957
H120xL240 cm	2000 x 2505	570	1157 x 2357



TABLEAU MOBILE TURN

Disponible en verre transparent ou translucide coloré, le tableau mobile pivotant TURN apporte de la luminosité. Mobile, il offre une double surface d'écriture sans besoin de mur, pivote à 360°, et permet, en version transparente, de visualiser des documents recto verso des deux côtés.



Spécifications

Matériaux de surface

- Verre Clair
- Couleurs Translucides (sur demande)

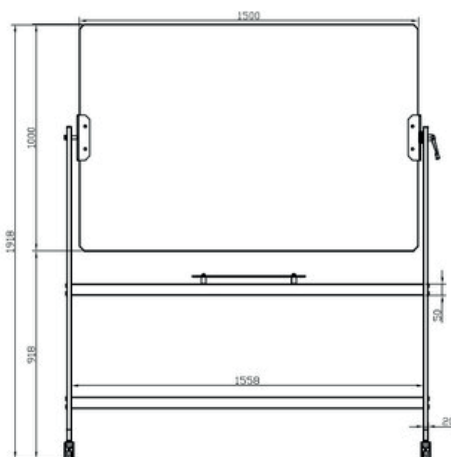

Modèle	H x L Totale (mm)	Profondeur Totale (mm)	H x L Utile (mm)
H90xL120 cm	1818 x 1319	570	900 x 1200
H100xL150 cm	1918 x 1619	570	1000 x 1500



TABLEAU MOBILE SALSA

Le tableau mobile Salsa offre une expérience d'écriture nouvelle avec sa surface en verre scriptible et magnétique. Il apporte de la couleur dans vos espaces, avec une touche de élégance. Sa structure moderne est soutenue par un piètement pratique, permettant de le déplacer aisément selon les besoins.



Spécifications

Matériaux de surface

Verre

Couleurs pour le Verre

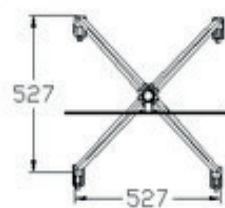
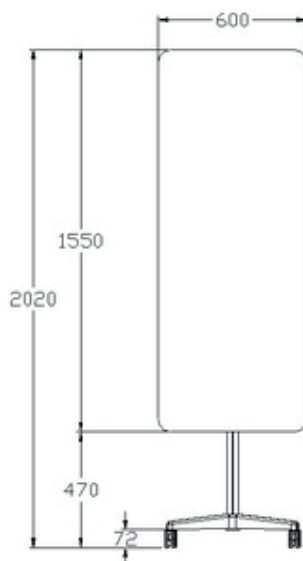

Modèle	H x L Totale (mm)	Profondeur Totale (mm)	H x L Utile (mm)
H155xL60 cm	2020 x 600	24	1550 x 600

TABLEAU MOBILE GROOVE

Le tableau mobile double-face Groove offre une configuration flexible et personnalisable. Choisissez parmi un large éventail de couleurs pour les surfaces en verre ou acoustique. Le Groove optimise l'utilisation de l'espace en étant facilement déplacé, s'adaptant ainsi aux besoins changeants de votre environnement. Un outil moderne qui combine fonctionnalité et design.



Spécifications

Matériaux de surface

- Émail Blanc Écriture
- Verre
- Acoustique

Matériaux de l'Encadrement

Base en acier laqué

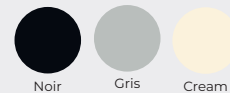

Surface Acoustique

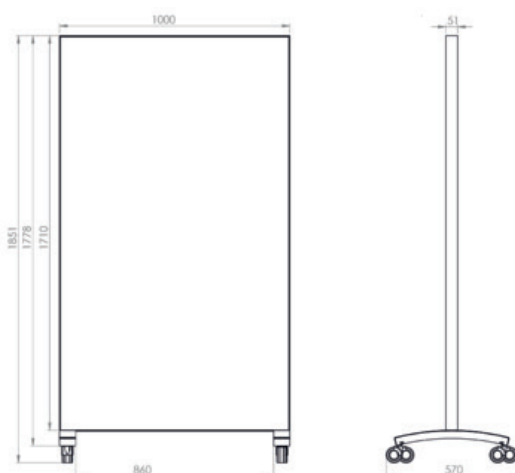

Modèle	H x L Totale (mm)	Profondeur Totale (mm)	H x L Utile (mm)
H185xL100 cm	1847 x 1005	242	1163 x 2950





Tableaux Grands Formats Et Murs D'écriture



Mur Expression Vertical	68
Mur Expression Horizontal	69
Tableau Collaboard	70
Mur Pédagogique	71
Mur Multiwall	72
Mur Diamant	73



MUR EXPRESSION VERTICAL

Le Mur Expression Vertical constitue une réponse innovante et astucieuse face aux contraintes matérielles et financières. Ce tableau se constitue de plusieurs panneaux à assembler lors de l'installation. Exemple : un tableau de 200x400 cm est livré en 4 panneaux ayant chacun pour format 200x100cm. Présence d'un profil de jonction blanc, entre les panneaux.



Spécifications

Matériaux de surface

- Émail Blanc Écriture
- Émail Blanc Projection
- Émail Craie

Matériaux de l'Encadrement

Aluminium

Couleurs en surface Craie

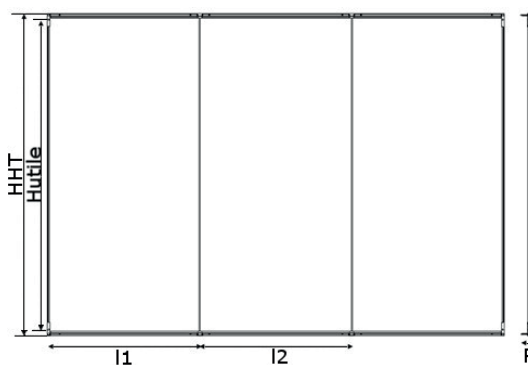
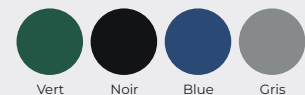

Modèle	H x L Totale (mm)	Profondeur Totale (mm)	H x L Utile (mm)
H200xL200 cm	2014 x 1966	24	1950 x 1940
H200xL300 cm	2014 x 2943	24	1950 x 2917
H200xL400 cm	2014 x 3920	24	1950 x 3894
H200xL500 cm	2014 x 4897	24	1950 x 4871

MUR EXPRESSION HORIZONTAL

Le Mur Expression Horizontal constitue une réponse innovante et astucieuse face aux contraintes matérielles et financières. Ce tableau se constitue de 2 panneaux à assembler lors de l'installation. Exemple : un tableau de 210x400 cm est livré en 2 panneaux. 1 élément haut H120xL400 cm / 1x bas H90xL400 cm. Présence d'un profil de jonction blanc, entre les panneaux.

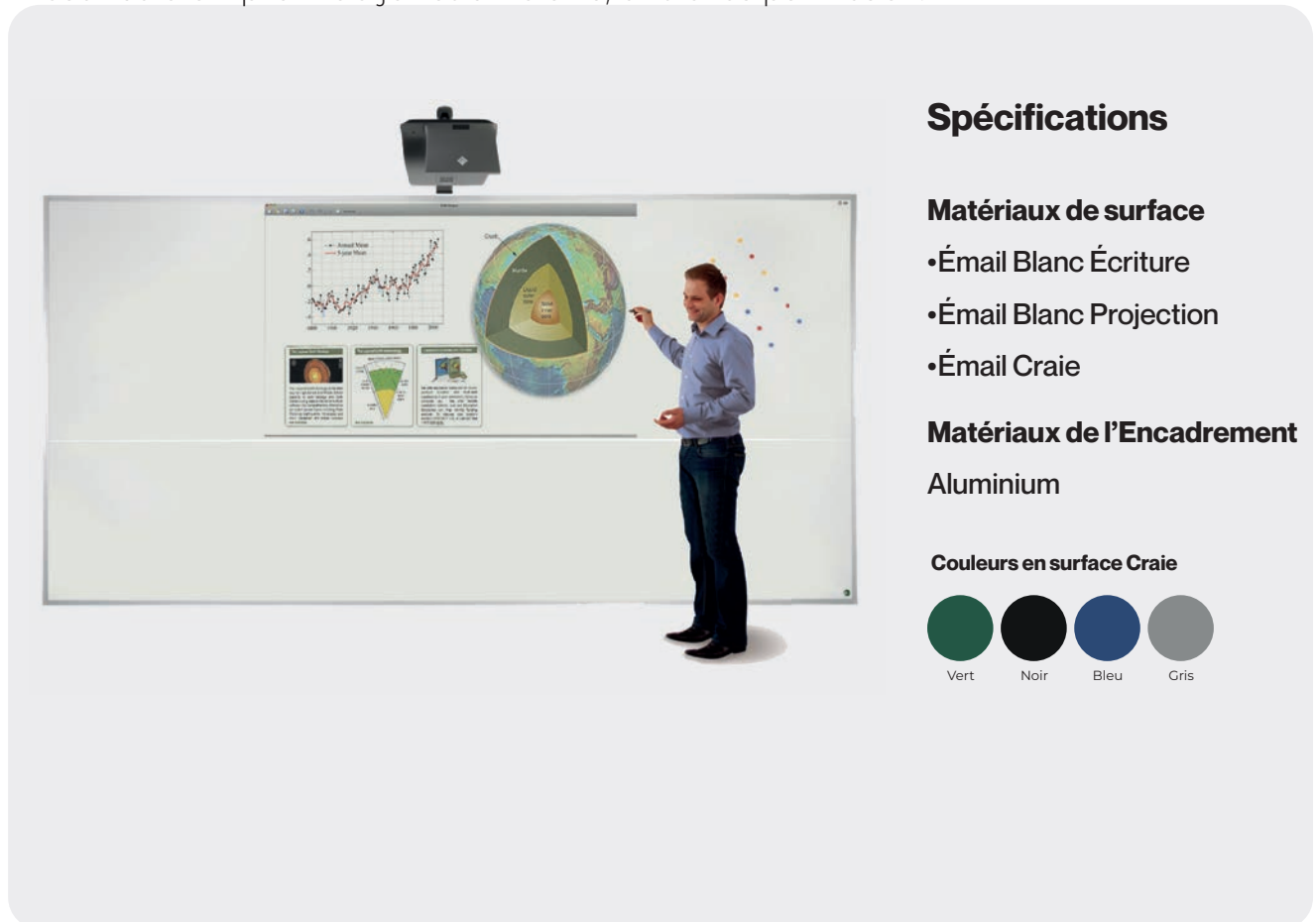

Spécifications

Matériaux de surface

- Émail Blanc Écriture
- Émail Blanc Projection
- Émail Craie

Matériaux de l'Encadrement

Aluminium

Couleurs en surface Craie

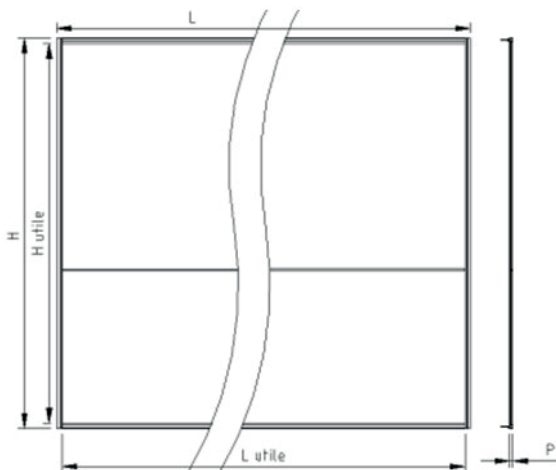
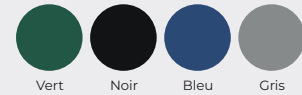

Modèle	H x L Totale (mm)	Profondeur Totale (mm)	H x L Utile (mm)
H200xL200 cm	2100 x 2038	17	1960 x 1982
H200xL300 cm	2100 x 3038	17	1960 x 2982
H200xL400 cm	2100 x 4038	17	1960 x 3982



TABLEAU COLLABOARD

Le Collaboard offre la plus grande surface de travail en acier émaillé disponible sur le marché, avec une hauteur de 150 cm. La surface émaillée autorise l'usage intensive des feutres, la projection et l'usage d'aimants pour affichage magnétique. Il permet d'afficher des documents de grandes tailles (plans A0, storyboards) ou encore la projection interactive jusqu'au format 100 pouces.



Spécifications

Matériaux de surface

- Émail Blanc

Matériaux de l'Encadrement

Aluminium

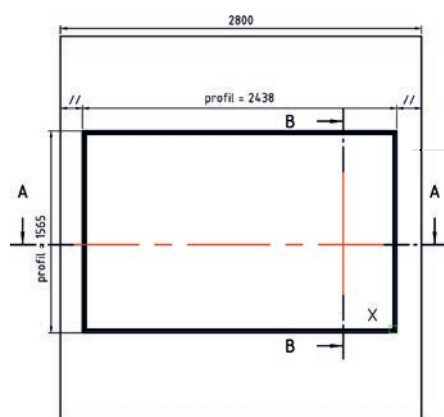

Modèle	H x L Totale (mm)	Profondeur Totale (mm)	H x L Utile (mm)
1 élément : H150xL200 cm	1565 x 2034	31	1500 x 1970
1 élément : H150xL240 cm	1566 x 2434	36	1500 x 2370

MUR PEDAGOGIQUE

Le Mur Pedagogique dynamise les salles de classe et espaces collaboratifs. Avec ses zones personnalisables en liège ou acoustique pour affichage et une surface centrale en émail pour écriture et projection, cet outil polyvalent stimule interaction, organisation et créativité. Idéal pour l'enseignement moderne et la collaboration. Présence d'un profil de jonction blanc, entre les panneaux.



Spécifications

- **Matériaux de surface**
- Émail & Liège
- Émail & Acoustique

Matériaux de l'Encadrement
Aluminium

Couleurs en surface Acoustique

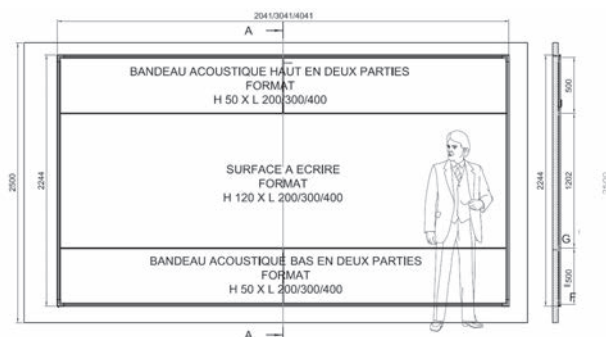

Modèle	H x L Totale (mm)	Profondeur Totale (mm)	H x L Utile (mm)
H230xL200 cm	2244 x 2041	18	1202 x 1981
H230xL300 cm	2244 x 3041	18	1202 x 2981
H230xL400 cm	2244 x 4041	18	1202 x 3981

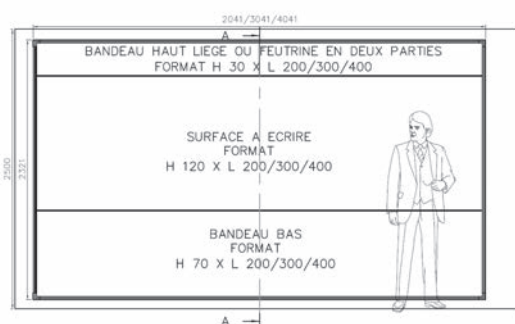



MUR MULTIWALL

Le Mur Multiwall permet d'écrire intensivement, d'afficher en grand format et de projeter sur l'intégralité de sa surface qui peut mesurer jusqu'à 3 m de hauteur et 12 m de largeur. Le Mur Multiwall se constitue de plusieurs panneaux à assembler lors de l'installation. Exemple : un tableau de 200x400 cm est livré en 4 panneaux ayant chacun pour format 200x100cm. Pas de profil de jonction blanc, entre les panneaux.

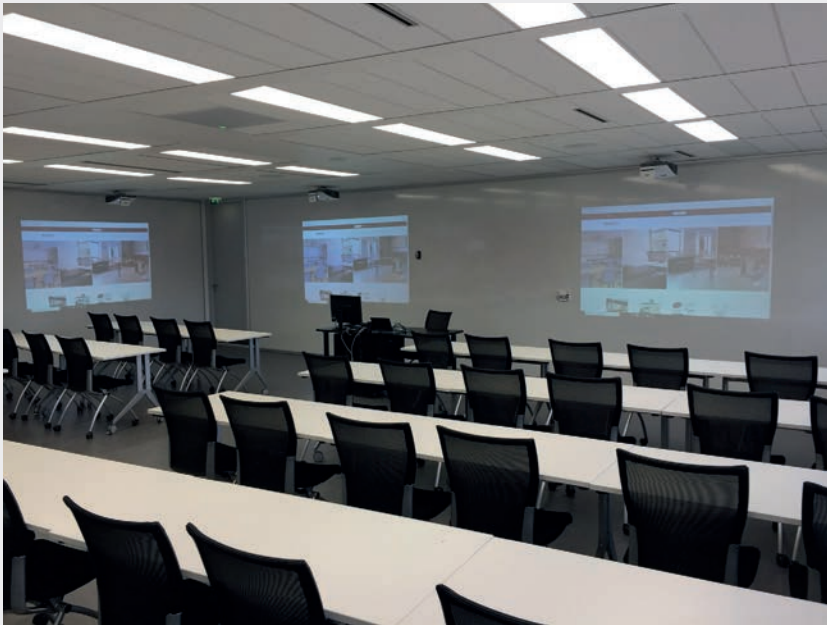

Spécifications

Matériaux de surface

- Émail Blanc Écriture
- Émail Blanc Projection

Matériaux de l'Encadrement

Aluminium

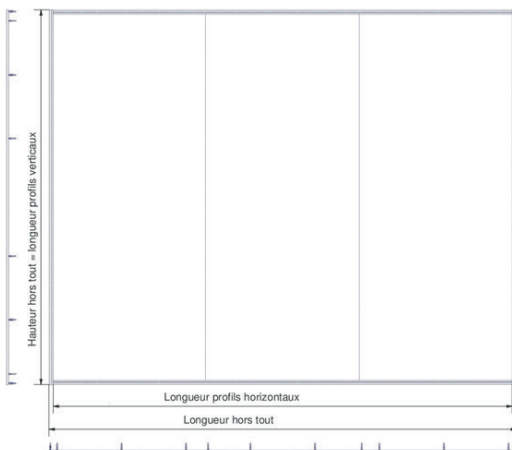

Modèle	H x L Totale (mm)	Profondeur Totale (mm)	H x L Utile (mm)
2 éléments H200xL200 cm	2002 x 2014	18	1940 x 1960
3 éléments H200xL300 cm	2002 x 3004	18	1940 x 1960
4 éléments H200xL400 cm	2002 x 3994	18	1940 x 3940
5 éléments H200xL500 cm	2002 x 4984	18	1940 x 4930
6 éléments H200xL600 cm	2002 x 5974	18	1940 x 5920

MUR DIAMANT

Le Mur Diamant permet d'écrire intensivement, d'afficher en grand format et de projeter sur l'intégralité de sa surface. Le Mur Diamant se constitue de plusieurs panneaux à assembler lors de l'installation. Exemple : un tableau de 200x400 cm est livré en 4 panneaux ayant chacun pour format 200x100cm.

Pas de profil de jonction blanc, entre les panneaux, ni en périphérie.



Spécifications

Matériaux de surface

- Émail Blanc Écriture
- Émail Blanc Projection

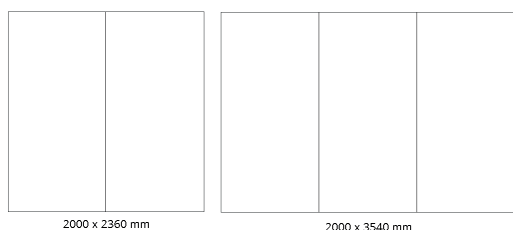

Modèle	H x L Totale (mm)	H x L Utile (mm)
2 éléments H200xL236 cm	2000 x 2360	2000 x 2360
3 éléments H200xL354 cm	2000 x 3540	2000 x 4720
4 éléments H200xL472 cm	2000 x 4720	2000 x 3540
5 éléments H200xL590 cm	2000 x 5900	2000 x 5900

*Les dimensions sont fournies à titre indicatif ; d'autres tailles sont disponibles.

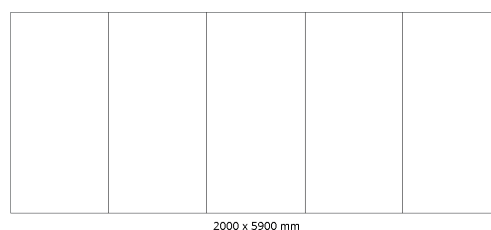
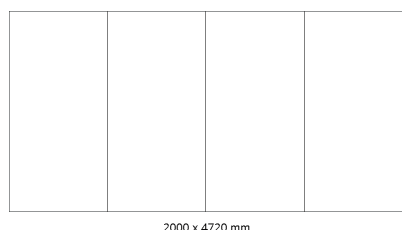





Tableaux Pour Solutions Interactives



Tableau i3Board	76
Tableau 4 faces pour i3Board	77
Tableaux Coulissants	78
Tableau Momentum	79
Conférencier 4 faces	80
Conférencier 6 faces	81
Tableau En Verre Vogue	82



TABLEAU I3BOARD

L'i3Board constitue le compromis parfait entre le tableau blanc traditionnel et les nouvelles technologies. Sa surface en acier émaillé est garantie à vie. La technologie employée permet de contrôler votre ordinateur avec le doigt ou le stylet. Technologie compatible avec tous les logiciels installés sur l'ordinateur associé, y compris les logiciels pédagogiques.



Spécifications

- **Technologie V-Sense** : Utilise des capteurs autour du cadre pour détecter le toucher.
- **Jusqu'à 20 Points de Contact** : L'i3BOARD prend en charge la technologie multitouch, détectant jusqu'à 20 points de contact simultanés.
- **Surface d'Écriture** : Surface en acier émaillé durable garantie à vie, compatible avec les marqueurs effaçables à sec et à l'eau.
- **Reconnaissance de Forme** : Technologie multitouch intuitive et précise qui reconnaît la taille et la forme du contact, y compris le stylet, le doigt, les objets en réalité augmentée et autres éléments rigides.

Modèle	H x L Totale (mm)	Profondeur Totale (mm)	H x L Utile (mm)
Tableau blanc interactif 77" 4:3, 20 points de contact	1234 x 1624	37	1186 x 1577
Tableau blanc interactif 87" 16:10, 40 points de contact	1224 x 1948	37	1186 x 1899
Tableau blanc interactif 100" 16:9, 20 points de contact	1235 x 2200	37	1186 x 2152

77" 4:3, TABLEAU BLANC INTERACTIF

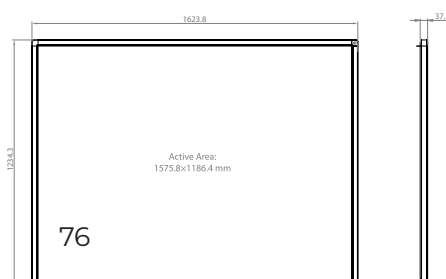

87" 16:10, TABLEAU BLANC INTERACTIF

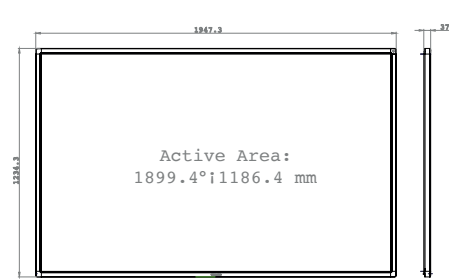

100" 16:9, TABLEAU BLANC INTERACTIF

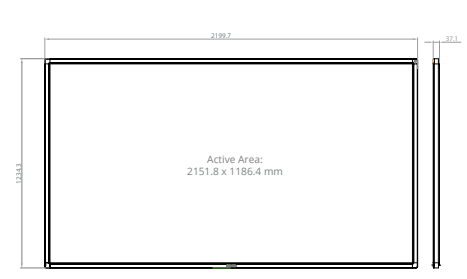

CONFÉRENCIER 4 FACES

pour i3BOARD

Ajoutez deux volets à votre i3BOARD 87" pour créer un triptyque. Utilisable avec des marqueurs effaçables et des aimants. Triplez votre surface de travail en alliant interactivité et usage traditionnel.



Spécifications

Matériaux de surface

- Émail Blanc Écriture

Matériaux de l'Encadrement

Aluminium Noir

Sérigraphie Possible



Modèle	H x L Totale (mm)	Profondeur Totale (mm)	H x L Utile (mm)
2 volets pour i3BOARD 87"	1260 x 4188	107	1145 x 965

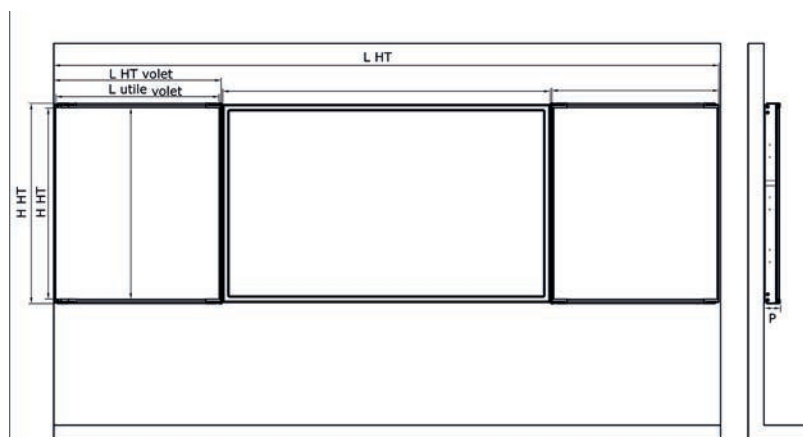



TABLEAUX COULISSANTS

Compatible avec la majorité des écrans tactiles jusqu'au format 86", le système coulissant combine tableaux fixes et coulissants sur rails. Son design compact optimise l'espace, permettant d'écrire et d'afficher avec des aimants, en complément d'un écran interactif en position centrale ou déportée.



Spécifications

Matériaux de surface

- Email Blanc Écriture

Matériaux de l'Encadrement

Aluminium

Options

- Profils des tableaux laqués noir ou blanc
- Pied de renfort mural

Modèle	H x L Totale (mm)	Profondeur Totale (mm)	H x L Utile (mm)
H120xL400 cm : 1 panneau fixe L200 cm + 1 panneau coulissant L200 cm	1390 x 4000	205	1157 x 1957
H120xL400 cm : 2 panneaux fixes L100 cm + 2 panneaux coulissants L100 cm	1390 x 4000	205	1157 x 957

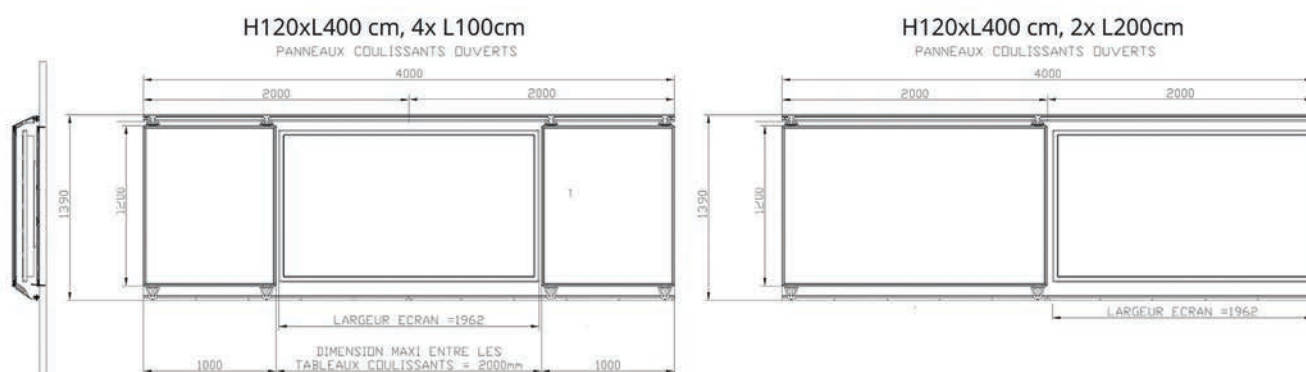

MOMENTUM

Le tableau Momentum est une solution robuste qui intègre harmonieusement les technologies interactives dans vos espaces. Il se distingue par sa capacité à dissimuler les écrans interactifs derrière des panneaux coulissants, préservant ainsi l'esthétique de votre aménagement. En choisissant le tableau Momentum, vous optez pour une solution élégante et fonctionnelle.



Spécifications

Matériaux de surface

- Email Blanc Écriture

Matériaux de l'Encadrement

Aluminium

Modèle	H x L Totale (mm)	Profondeur Totale (mm)
H150xL400 cm : Niche gauche/droite pour écran 75", 1 tableau fixe (H150xL200 cm) + 1 tableau coulissant (H150xL200 cm)	1565 x 4000	181
H150xL400 cm : Niche centrale pour écran 75", 2 tableaux fixes (H150xL100 cm) + 2 tableaux coulissants (H150xL100 cm)	1565 x 4000	181
H150xL480 cm : Niche centrale pour écran 75", 2 tableaux fixes (H150xL120 cm) + 2 tableaux coulissants (H150xL120 cm)	1565 x 4800	181

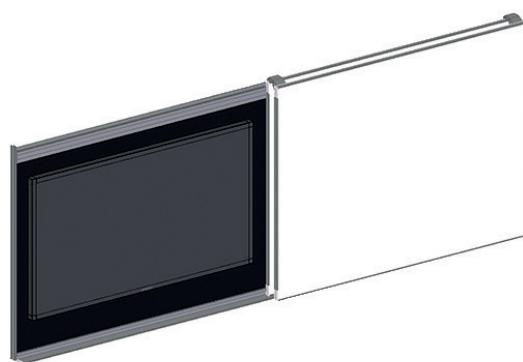
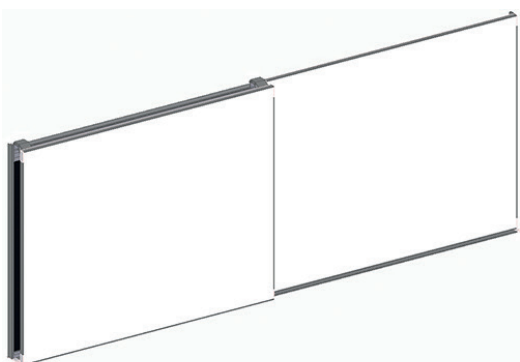



CONFÉRENCIER 4 FACES

pour écrans interactifs

Compatible avec la majorité des écrans tactiles jusqu'au format 86", ce conférencier permet de disposer d'une solution polyvalente et adapté au milieu éducatif. Ce conférencier offre 2 volets double face en acier émaillé. Triplez votre surface de travail en alliant interactivité et usage traditionnel.

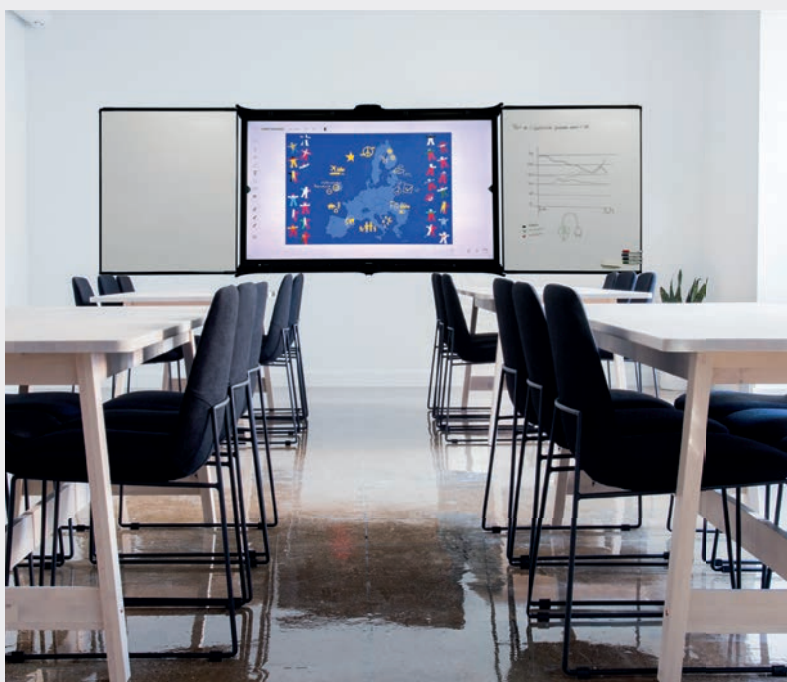

Spécifications

Matériaux de surface

- Émail Blanc Écriture

Matériaux de l'Encadrement

Aluminium Noir

Option

- Pied de renfort mural

Modèle	H x L Totale (mm)	Profondeur Totale (mm)	H x L Utile (mm)
H100 cm pour 65" et 75"	1220 X 3925	171	1145 X 965
H120 cm pour 86"	1220 X 3925	171	1145 X 965

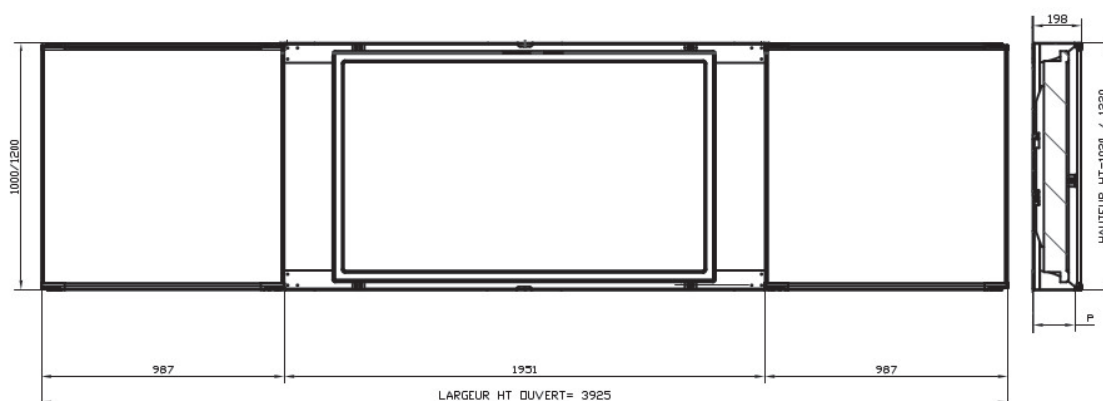

CONFÉRENCIER 6 FACES

pour écrans interactifs

Compatible avec la majorité des écrans tactiles jusqu'au format 86", ce conférencier permet de disposer d'une surface de travail maximale particulièrement adaptée au milieu éducatif. Maximisez votre surface de travail en alliant interactivité et usage traditionnel.



Spécifications

Matériaux de surface

- Émail Blanc Écriture

Matériaux de l'Encadrement

Aluminium Noir

Modèle	H x L Totale (mm)	Profondeur Totale (mm)	H x L Utile (mm)
2 tableaux fixes, 2 volets double faces	2170x4070	171	1205x985

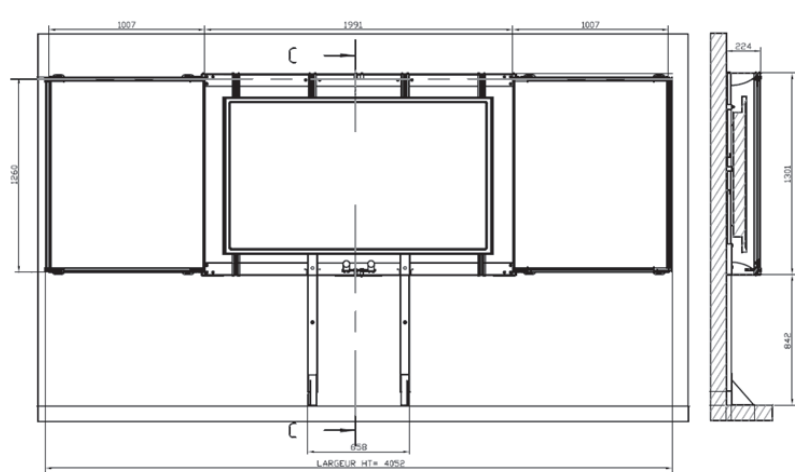



VOGUE

Le tableau Vogue incarne l'élégance et la robustesse. Conçu avec des surfaces en verre magnétiques et coulissantes, il allie esthétique et fonctionnalités innovantes, parfaites pour l'écriture, l'affichage et l'intégration d'un écran interactif. Le Vogue transforme vos espaces en environnements modernes et raffinés.



Spécifications

Matériaux de surface

- Verre

Couleurs pour le Verre



Modèle	H x L Totale (mm)	Profondeur Totale (mm)
H150xL400 cm avec réservation centrale pour écran interactif 75", 2 tableaux centraux haut et bas H20xL200 cm, 2 tableaux fixes H150xL100cm	4000 x 1500	92,2
H200xL400 cm avec réservation centrale pour écran interactif 75", 2 tableaux centraux H15xL200 cm (haut) et H65xL200 cm (bas), 2 tableaux fixes H200xL100cm	4000 x 2000	92,2

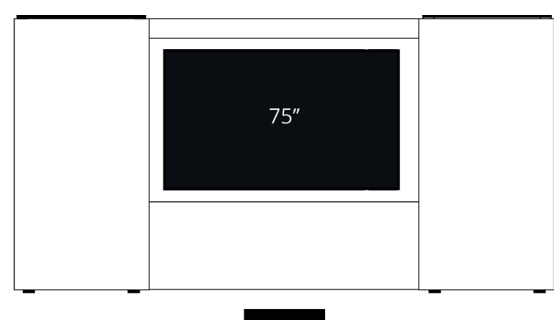
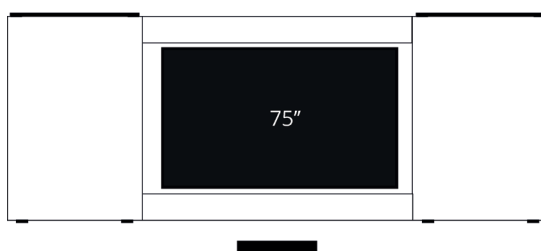







Accessories & Consumables



Marqueurs Pour Tableaux Blancs	86
Marqueurs Craie	86
Craies	86
Porte-Accessoires	86
Porte-Marqueurs (4)	86
Aimants	86
Aimants 10 Mm	87
Aimants 25 Mm	87
Microfibre Et Vaporisateur	87
Effaceur De Craie	87
Effaceur De Marqueur Et Recharge	87
Nettoyant Pour Tableau	87
Kit Écriture Et Entretien	88
Malette De Conférence	88
Auget En Verre	88
Instruments De Dessin	88
Bloc De Papier	88
Porte-Bloc De Papier	88
Square Pro	89
Oray 2000	89
Écritoise	89
Rampe Éclairage	89



MARQUEURS POUR TABLEAUX BLANCS

Utilisez des marqueurs de qualité effaçables à sec comme le edding 660 pour écrire sur l'émail ou le verre. Veillez à les stocker à l'horizontale. Disponibles en noir, rouge, bleu et vert, ils sont rechargeables et grâce à la technologie antiséchage, ils peuvent rester ouvert plusieurs jours sans sécher.



FEUTRES CRAIE

Idéal pour visualiser les résultats d'une réunion sur une surface en verre, le marqueur edding 95 est immédiatement prêt à l'emploi sans avoir besoin d'être amorcé avant utilisation. Lumineuse et opaque, son encre s'efface à sec sans laisser de traces.



CRAIES

Toujours très appréciées, les craies sont fabriquées avec de la véritable craie française. Testées dermatologiquement et non poussiéreuses, elles glissent sur le tableau en faisant des lignes nettes et propres.

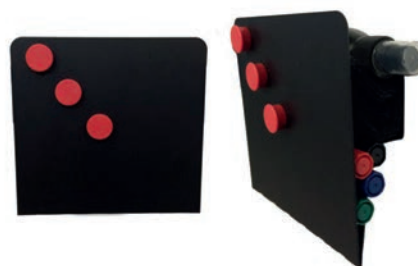

PORTE-ACCESSOIRES KCHT

Avec sa façade simple mais élégante, le porte-accessoires KCHT est la solution idéale pour cacher des accessoires peu esthétiques comme un chiffon en microfibre, des marqueurs et un spray nettoyant, tout en les gardant à portée de main. Les aimants peuvent se fixer magnétiquement sur sa façade avant. Robuste et fonctionnel, ce porte-accessoires en acier se fixe au mur ou magnétiquement à votre tableau en émail ou en verre.



PORTE-4 MARQUEURS

Pratique, le porte-4 marqueurs magnétique en plastique permet de garder les feutres toujours à portée de main.

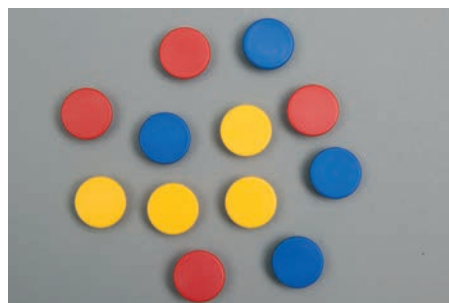

AIMANTS

Les aimants forte puissance (néodyme) pour tableau en verre vous permettent d'afficher des messages et notes de façon sûre. Reds, bleus et jaunes, les aimants ronds pour tableau blanc (lot de 12 assortis) vous permettent d'afficher des messages et notes avec une note de couleur.



AIMANTS 10 MM

Petit pratique ces aimants vous permettrons d'afficher des notes, mémos, photos...



AIMANTS 25 MM

Les aimants pour tableau vous permettent d'afficher des messages et des notes de façon sûre.



MICROFIBRE & VAPORISATEUR

Pour un nettoyage/effaçage efficace des surfaces en émail, nous recommandons un chiffon microfibre propre, lavable et réutilisable de nombreuses fois, à utiliser à sec ou humidifié avec un vaporisateur d'eau.

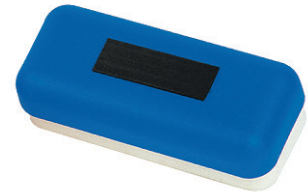

EFFACEUR CRAIE

Gardez votre effaceur craie magnétique à portée de main pour effacer à tout instant votre tableau en émail vert ou noir craie.



EFFACEUR FEUTRE & RECHARGES

Magnétique, l'effaceur feutre reste toujours à portée de main sur votre tableau blanc et toujours propre grâce à ses recharges.



NETTOYANT POUR TABLEAUX

Laver les surfaces en émail à l'eau claire suffit le plus souvent mais en cas de résidus tenaces, le Nettoyant pour tableaux peut s'avérer nécessaire. Rincez ensuite et séchez la surface.



KIT ÉCRITURE ET ENTRETIEN

Kit avec 1 nettoyeur, 1 flacon vide, 1 microfibre, 1 lot de 4 marqueurs



MALETTE DE CONFÉRENCE

Cette mallette conférence légère et facile à transporter vous permet d'avoir le nécessaire pour utiliser votre tableau. La mallette conférence contient: 4 feutres, un effaceur, recharges, nettoyeur, 8 aimants



AUGET EN VERRE



INSTRUMENTS DE DESSIN

Ce jeu de 6 instruments de grande taille deux équerres (45°/45°, 60°/30°), deux règles et un rapporteur magnétiques munis d'une poignée pratique pour faciliter les tracés ainsi que d'un compas avec ventouse qui accepte marqueur ou craie.



BLOC PAPIER

Notez toutes vos idées avec le bloc de 50 feuilles de papier unie 65x100 cm, à utiliser avec les paperboards, ou à suspendre aux crochets des tableaux.

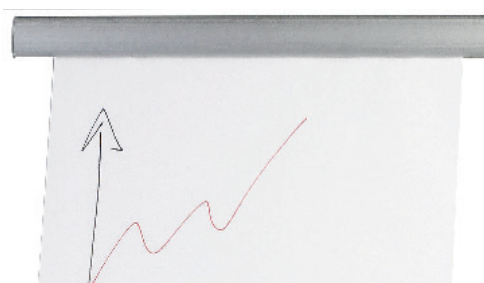

PORTE-BLOC PAPIER

Ajoutez la fonction paperboard à votre tableau avec ce porte-bloc papier magnétique.



SQUARE PRO

Idéal pour les salles de réunion et de formation. Fonctionnel et ultra compact, il est facile à intégrer grâce à un petit carter en aluminium laqué blanc de section carrée (80x80 mm).

AVANTAGES:

- **FIXATIONS INVISIBLES** : Aucune visserie apparente une fois l'écran installé. Sa barre de lestage triangulaire s'intègre parfaitement au carter lorsque l'écran est enroulé. Option d'encastrement facile à poser.
- **FIXATION AU PLAFOND OU MURALE** : Livré avec des pattes standard pour fixation murale ou plafond.



ORAY 2000

Idéal pour les salles de réunion et de formation aux budgets serrés. L'écran ORAY 2000 est un écran manuel à ressort silencieux. Il offre des formats carré et 4:3. Il possède un dispositif d'arrêt toute hauteur (tous les 10 cm environ).

AVANTAGES:

- **POUR LES BUDGETS SERRÉS**
- **CARTER EN TÔLE D'ACIER LAQUÉE BLANC**
- **SILENCIEUX** : Doté d'un dispositif à ressort.
- **DISPOSITIF D'ARRÊT TOUTE HAUTEUR** : Tous les 10 cm environ.
- **FIXATION AU PLAFOND OU MURALE** : Livré avec des fixations murales ou plafond intégrées aux extrémités de l'écran.



ÉCRITOISE

Idéale pour l'école et la maison. L'écritoise offre une grande surface 24x33 cm en émail e3 garantie à vie blanc feutre avec une face unie et une autre sérigraphiée (Séyès ou lignage cp-maternelle). Les enfants d'une même fratrie ou d'une école pourront facilement se la transmettre pour l'utiliser pendant plusieurs années !

AVANTAGES:

- **ÉCOLOGIQUE et DURABLE** : Matériaux écologiques tels que la surface en émail e3, garantie à vie* et recyclable à 99%, qui offre une résistance accrue aux rayures, bactéries et aux produits chimiques. * Sous conditions normales d'utilisation.
- **SURFACE MAGNÉTIQUE** : Un support idéal pour tous les jeux éducatifs permettant l'éveil, la créativité de l'enfant et les activités dirigées (tangrams, alphabets, chiffres).
- **DISPONIBLE EN NOIR OU VERT CRAIE** : Consultez notre guide d'aide au choix.



RAMPE ÉCLAIRAGE

La rampe d'éclairage pour tableau permet d'éclairer efficacement et de faire disparaître les reflets gênants. Fonctionne avec des tubes T8 (non fournis)



VOIR NOTRE OFFRE SUR
I3-TECHNOLOGIES.COM

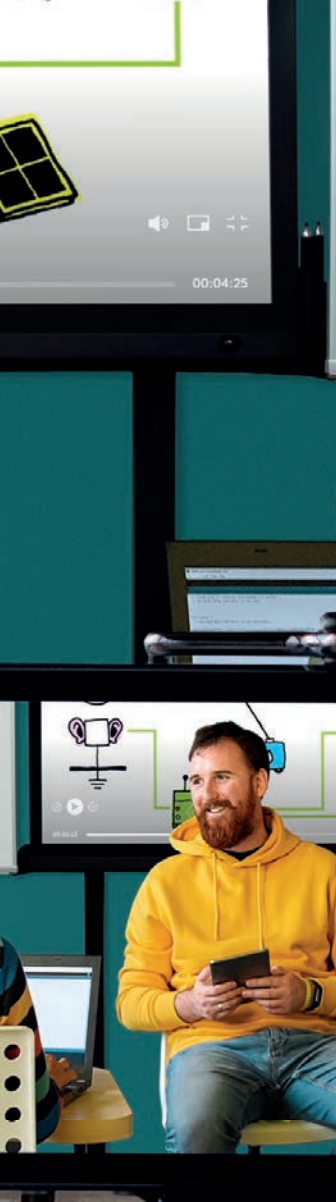
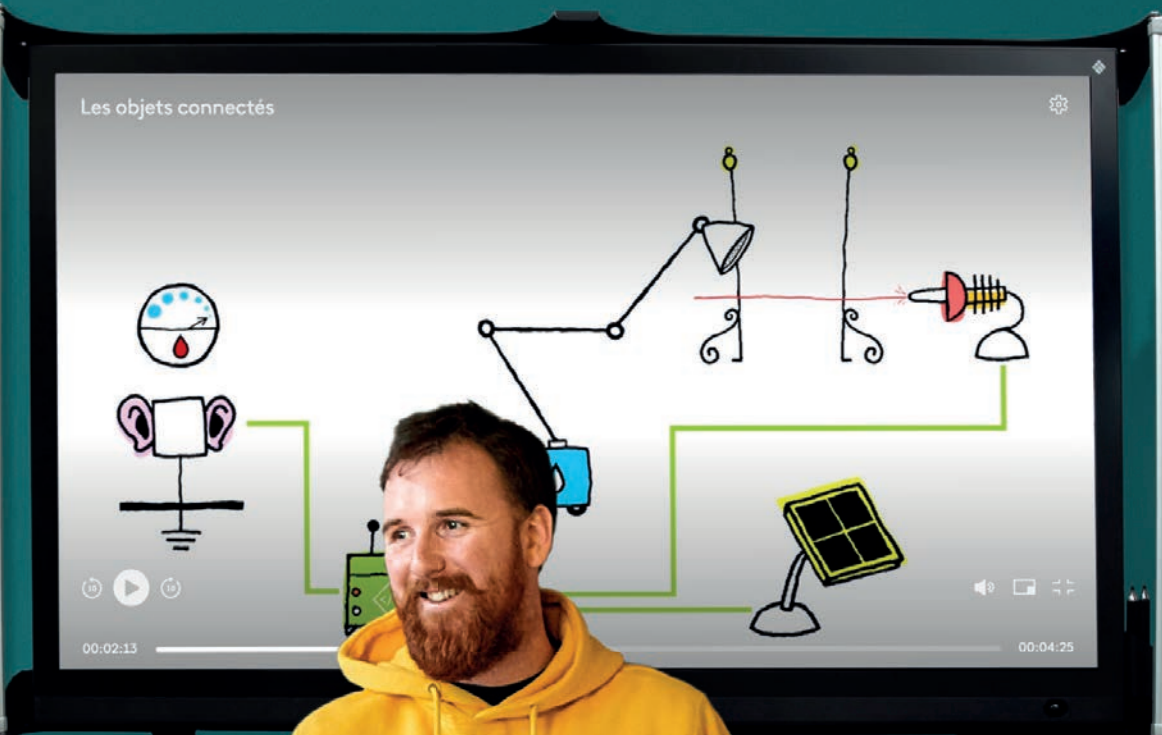
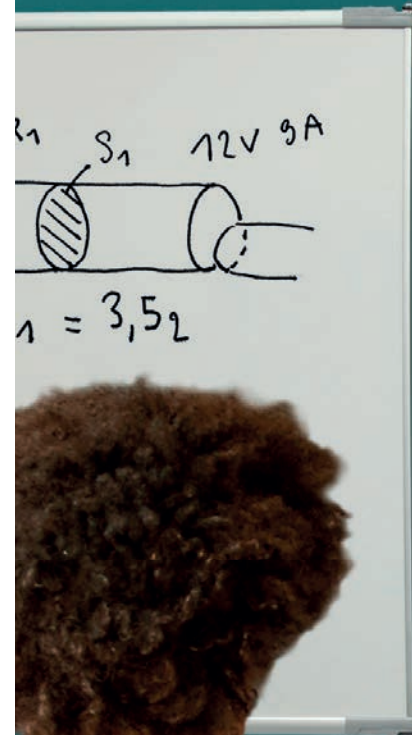



SOLUTIONS INTERACTIVES

Écosystème Audiovisuel

Les Écrans Numériques

I3touch E-Series	93
I3touch X-Series	93
I3sixty	93

Accessoires

I3camera	93
I3computer	93
I3cair	93
I3allsync	93
I3hawm	93
I3glide	93
I3lyft	93
Ar-Tools	93
I3-Learn	93

Logiciel	93
----------	----

Intégration	93
-------------	----







● LES ÉCRANS NUMÉRIQUES

i3TOUCH E-Series



55" 65" 75" 86"

i3TOUCH X-Series



65" 75" 86" 98"

i3SIXTY



43"

● ACCESSOIRES



i3CAMERA



i3COMPUTER



i3CAIR



i3ALLSYNC



i3HAWM



i3GLIDE



i3LYFT



AR-TOOLS



iMO-LEARN

● LOGICIEL



INTÉGRATION







Mobilier

CHAISES

Gamme Seed	96
Gamme Opti+	96
Gamme Solifiber	96

SRF	97
SRA	97
SRE+	97
SRO+	97
Delta	97
Versa M	97
Tabouret Empilable	97
Tabouret Non-Empilable	97
Tabouret-T	97
Tabouret Grow	97
Banc En T	97
Banc Empilable	97
Banc Non-Empilable	97

TABLES

Table A Sable Et A Eau	98
Table Podium	98
Table A Bar	98
Table A Plantes	98
Table K	98
Multiflex	98
Table T	98
Table U	98
Gamme Opti+	99
Gamme Daisy	99
Gamme Seed	99
Gamme Versa M	99
Gamme Tero	99
Gamme C-PCU	99



gamme SEED

La gamme SEED offre des chaises ergonomiques pour divers environnements éducatifs. La coque uniforme assure confort et bonne circulation en réduisant les points de pression. Disponibles avec différents piètements, elles soutiennent des postures dynamiques. Légères, durables et empilables, elles facilitent l'entretien. SEED allie style, confort et flexibilité pour l'apprentissage moderne.



**SEED
mini sit**



**SEED
mini swing
mini swing
stand**



**SEED
mini turn**



**SEED
swing**



**SEED
turn basic**



**SEED
turn high**



**SEED
rocker**

gamme OPTI+

La gamme Opti+ combine ergonomie et design moderne pour des environnements d'apprentissage optimaux. Les chaises offrent des coques ergonomiques pour varier les postures, et les tables, comme l'Opti+move, encouragent une posture active. Matériaux durables et entretien facile. Idéale pour écoles et espaces de formation.



**OPTI+
sit**



**OPTI+
swing**



**OPTI+
turn basic**



**OPTI+
turn high**



**OPTI+
move 76**



**OPTI+
move 90**



**OPTI+
move 102**

gamme SOLIFIBER

La gamme Solifiber offre une chaise dynamique avec une coque en plastique disponible en plusieurs couleurs. Son design ergonomique permet diverses positions assises et un confort durable, avec une structure favorisant la circulation de l'air et des postures variées.



**SOLIFIBER
sit**



**SOLIFIBER
swing**



**SOLIFIBER
turn basic**



**SOLIFIBER
turn high**



SRF



SRA



SRE+



SRO+



DELTA



VERSA M



TABOURET empilable



TABOURET non-empilable



TABOURET-T



TABOURET GROW



BANC EN T



BANC empilable



BANC non-empilable





TABLE A SABLE ET A EAU



TABLE PODIUM



TABLE A BAR



TABLE A PLANTES



TABLE K

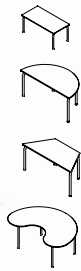

MULTIFLEX

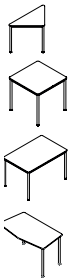
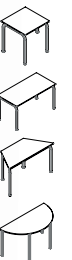

TABLE T



TABLE U





gamme **OPTI+**



OPTI+
étudiant



OPTI+
move



OPTI+
professeur



OPTI+
lift



OPTI+
table pliante

gamme **DAISY**



DAISY



DAISY
connect a



DAISY
connect b



DAISY
connect c



DAISY
connect d

gamme **SEED**



SEED
rectangulaire



SEED
ronde



SEED
pentagonale



SEED
mini peanut



SEED
mini kidney



SEED
mini pear

gamme **VERSA M**



VERSA M
étudiant



VERSA M
vice versa



VERSA M
professeur

gamme **TERO**



TERO



TERO
trèfle



TERO
lune

gamme **C-PCU**



C-PCU
étudiant



C-PCU
professeur



Quelques finitions

ASSISES

Dossiers Opti+ et Cruzet

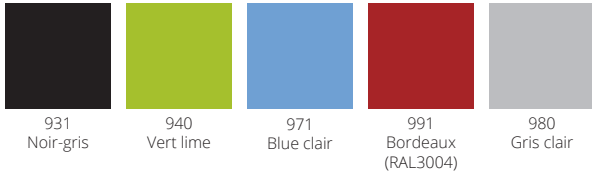

Piètements Opti+

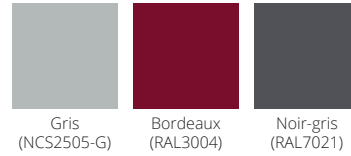

TABLES PLATEAUX

Durapan 19 mm (bord ABS 2 mm)

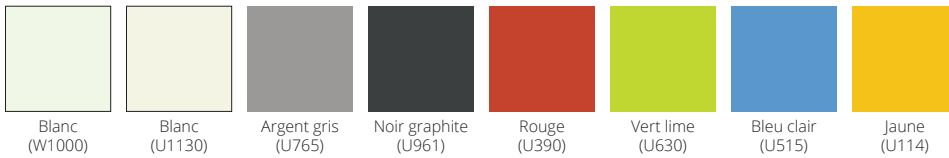
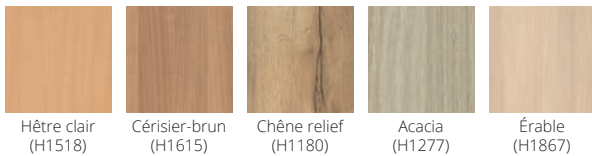

Ces 8 couleurs sont également disponibles en tant que bandes de chant, ce qui vous permet d'ajouter une touche de couleur subtile.

Durapan 25 mm (bord ABS 2 mm)

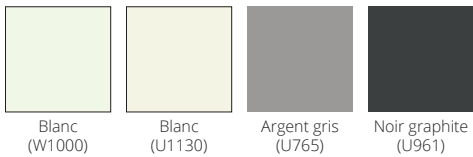
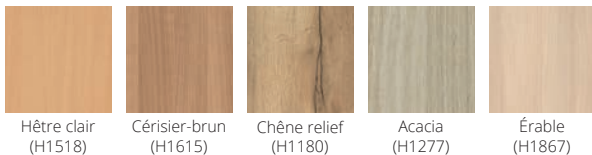

Multiplex 19 mm (verni)/Volkern 12 mm (noyau noir)

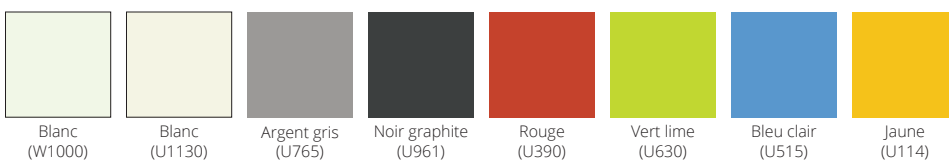
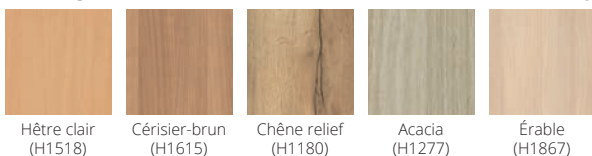



TABLES PIÉTEMENTS

Opti+

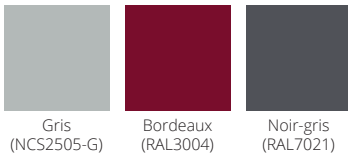

Gris
(NCS2505-G)

Bordeaux
(RAL3004)

Noir-gris
(RAL7021)

Multiflex

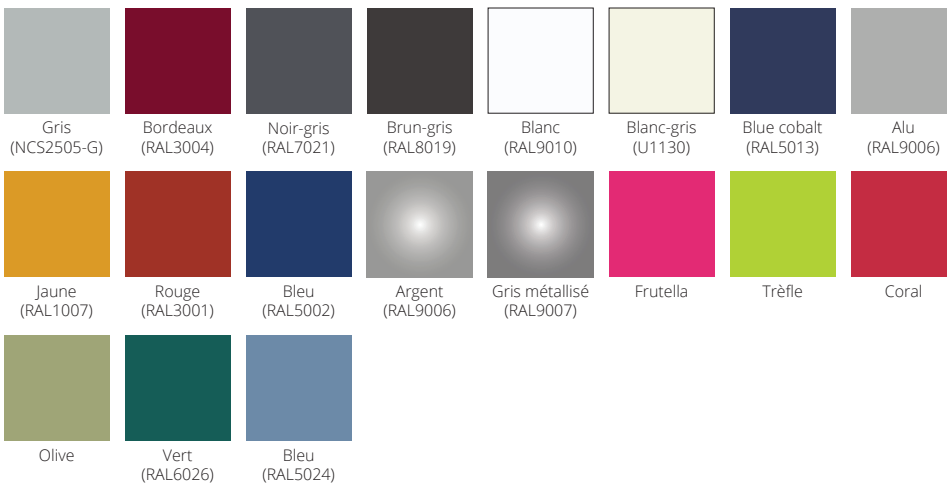

Gris
(NCS2505-G)

Bordeaux
(RAL3004)

Noir-gris
(RAL7021)

Brun-gris
(RAL8019)

Blanc
(RAL9010)

Blanc-gris
(U1130)

Blue cobalt
(RAL5013)

Alu
(RAL9006)

Jaune
(RAL1007)

Rouge
(RAL3001)

Bleu
(RAL5002)

Argent
(RAL9006)

Gris métallisé
(RAL9007)

Frutella

Trèfle

Coral

Olive

Vert
(RAL6026)

Bleu
(RAL5024)

OPTI+

Le polypropylène soufflé à double paroi se déplace comme un coussin d'air et les rainures assurent une circulation d'air permanente. Les coquilles sont extrêmement durables et parfaitement recyclables, ce qui est un facteur important en faveur de l'environnement.

VOLKERN 12 MM (bord noir)

Le plateau est un stratifié épais comprimé à haute pression et à haute température, composé d'une couche supérieure et d'une couche inférieure, entre lesquelles se trouvent plusieurs couches de papier renforcé imprégné de résine phénolique. Le plateau est arrondi sur tous les côtés. La couleur du bord est noire.

DURAPAN 19 MM (bord ABS 2 mm)

Le plateau est recouvert de résine synthétique sur les deux faces et est également protégé par un revêtement transparent résistant aux rayures. Le noyau est un panneau de particules conforme à la norme DIN 68765/E1. Le plateau est doté d'un solide bord ABS de 2 mm d'épaisseur, entièrement arrondi. La couleur du bord est disponible dans un nombre limité de couleurs.

DURAPAN 25 MM (bord ABS 2mm)

Le plateau est recouvert de résine synthétique sur les deux faces et est également protégé par un revêtement transparent résistant aux rayures. Le noyau est constitué d'un panneau de particules conforme à la norme DIN 68765/E1. Le plateau est doté d'un solide bord ABS de 2 mm d'épaisseur, entièrement arrondi. La couleur du bord est adaptée à celle de la couche supérieure.



VANERUM

VANERUM FRANCE

ZAE Les dix Muids
Rue Antoine Laurent Lavoisier
59770 Marly - France
T +33 (0)3 27 45 60 60
F +33 (0)3 27 45 60 70
info@vanerum.fr
www.vanerum.fr

